



U N I V E R S A L C A R E

# 福祉用具

レンタルカタログ



vol.13





## CONTENTS

● 特殊寝台・特殊寝台付属品 .....	6
● 床ずれ防止用具 .....	30
● 体位変換器 .....	38
● 手すり .....	42
● 車いす .....	56
● 車いす付属品 .....	84
● スロープ .....	92
● 歩行器 .....	96
● 歩行補助杖 .....	108
● 認知症老人徘徊感知機器 .....	110
● 移動用リフト .....	114
● 自動排泄処理装置 .....	121

## 被保険者（介護保険に加入されている方）

### 第1号被保険者 65歳以上の方

- サービスを利用できる方
  - ① 寝たきりや認知症等で常に介護を必要とする状態（要介護状態）と認定された方
  - ② 常時介護までは必要としないが、家事や身じたく等、日常生活に支援が必要な状態（要支援状態）の方
- 保険料の支払い  
原則として年齢・退職年金からの天引

### 第2号被保険者

#### 40歳以上65歳未満で医療保険に加入されている方

- サービスを利用できる方  
初老期における認知症・脳血管疾患など老化が原因とされる16種類の病気により、要介護状態や要支援状態となった方
- 保険料の支払い  
加入している医療保険の保険料に上乗せして一括納入

## 要介護・要支援認定申請とサービス利用の流れ

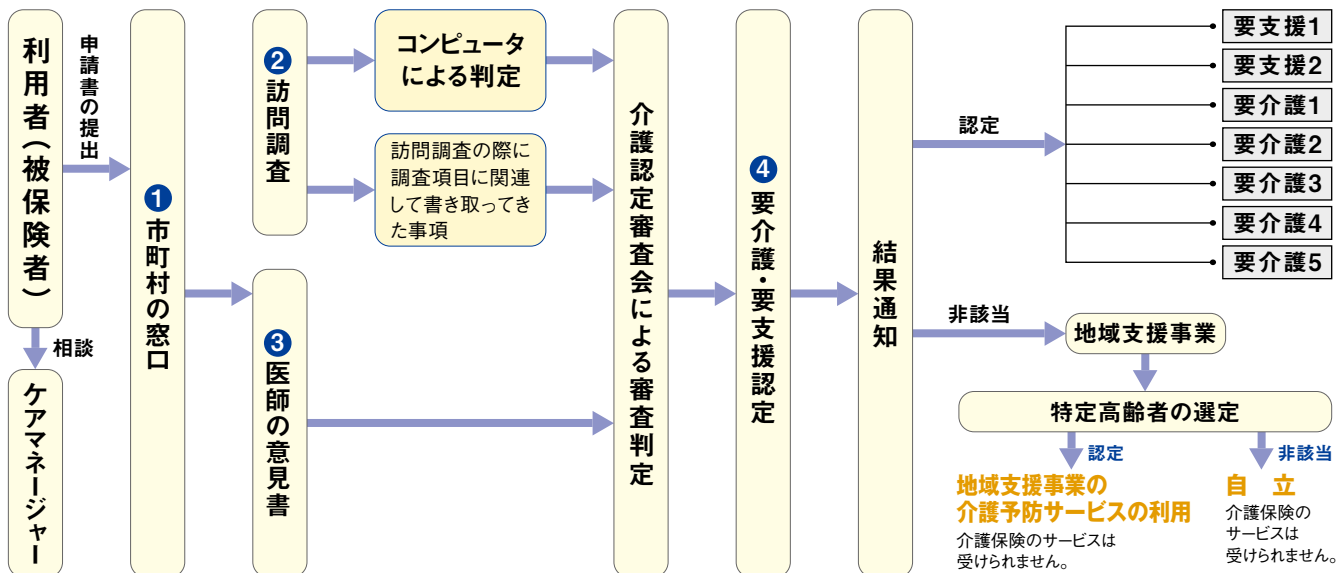

## ケアプランから予防給付を受けるまで

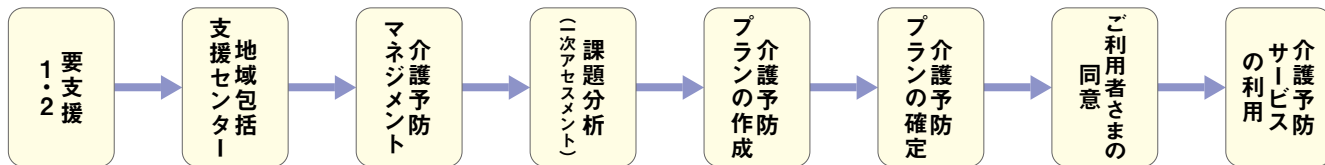

## ケアプランから介護給付を受けるまで

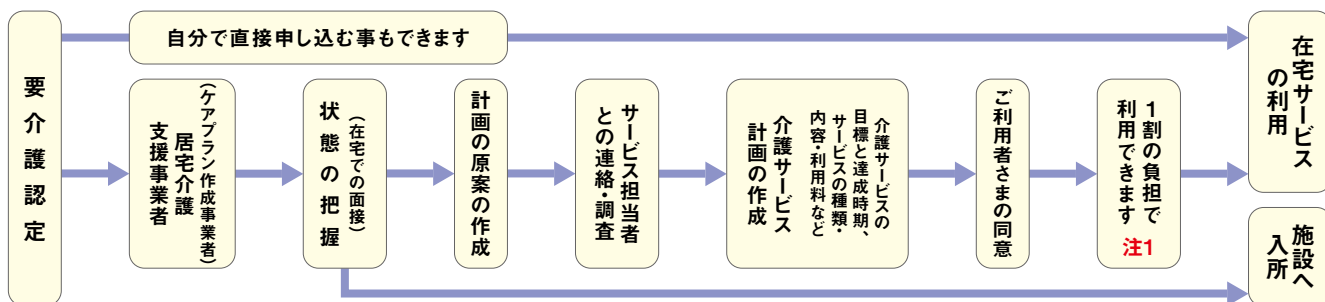

特殊寝台付用品  
床ずれ防止用具  
体位変換器  
手すり  
車いす  
車いす付属品  
スロープ  
歩行器  
歩行補助杖  
徘徊感知機器  
移動用リフト  
自動排泄処理装置

レンタルなら必要な商品を必要な期間だけ、ご利用者さまの状態やご使用場所の環境に合わせて、最適な福祉用具をご使用いただけます。

介護保険で要介護・要支援認定を受け、ケアマネージャーの作成するサービス計画の中で福祉用具が必要と判断されれば、通常レンタル料金の1～3割の負担額でレンタルを利用できます。

注1:一部介護度によって利用できない品目もございます。また、介護保険法の改定によりご利用者負担額が変更となる場合がございます。

## 福祉用具貸与の対象商品

<p><b>特殊寝台</b> 背の角度を調整できるもの、 ベッドの高さを調整できるもの等</p>  <p><b>【特殊寝台付属品】</b> サイドレール、マットレス、介助バー、 介助用ベルト等</p>	<p><b>床ずれ防止用具</b></p>  <p>エアマット、ウレタンマット等</p>	<p><b>体位変換器</b></p> 
<p><b>手すり</b></p>  <p>取付けに工事不要のもの</p>	<p><b>車いす</b></p>  <p>自走用、介助用、普通型電動車いす</p>	<p><b>車いす付属品</b></p>  <p>クッション、車いす用テーブル等</p>
<p><b>スロープ</b></p>  <p>取付けに工事不要のもの</p>	<p><b>歩行器</b></p> 	<p><b>歩行補助杖</b></p> 
<p><b>認知症老人徘徊感知機器</b></p> 	<p><b>移動用リフト</b></p>  <p>つり具の部分を除く</p>	<p><b>自動排泄処理装置</b></p> 

# 在宅ケアベッドの選び方

## ●各部名称 状況に応じたベッドをお選びください。

### サイドレール

寝ている人の転落、寝具の落下を防ぎます。  
乗り降りの支えには介助バーをお使いください。

### オーバーテーブル

サイドレールの上のせて使います。  
キャスターのついた移動が自由なテーブルもあります。

### ヘッドボード

### マットレス

### ベッド本体

### フットボード

#### 使用上のご注意

選ぶベッドによって、対応する付属品が異なります。

## ●電動ベッドの主な機能

### 背上げ機能

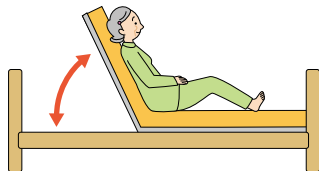

背上げ

ベッドの背を上げて、好きな角度に調節できます。  
ご利用者さまが起き上がる時や、食事を取る時などに便利です。

### 高さ調節機能

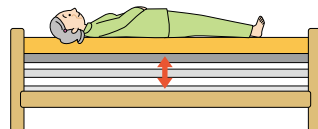

高さ調節

ベッドの高さを自動的に上下に調節できます。  
ベッドから立ち上がる時に、立ち上がりやすい高さに調節すると便利です。また、介護する方の身長に合わせて高さ調節すると、介護する方の腰にかかる負担が軽減されます。

### ひざ上げ機能

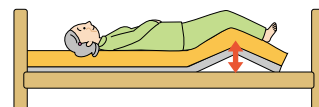

膝上げ

膝の部分上げて、好きな角度に調節できます。  
背上げの時に、膝の位置も上げると、ご利用者さまの身体の圧迫感を軽減し、身体がずれ落ちるのを防止します。

## ●モーター別機能

### 2モーターベッド

背上げと膝上げが連動して同時に動きます。



#### 背上げ機能

好みの角度に背を上げることができます。



#### 背・膝連動機能

背上げに連動して膝を上げることができます。



#### 高さ調節機能

ベッドの高さを自由に調節できます。



#### 手元スイッチ

全ての操作をご利用者さま自身が行えます。

### 3モーターベッド

背上げと膝上げを別々のボタンで操作できます。



#### 背上げ機能

好みの角度に背を上げることができます。



#### 膝上げ機能

好みの角度で足を上げることができます。



#### 高さ調節機能

ベッドの高さを自由に調節できます。



#### 手元スイッチ

全ての操作をご利用者さま自身が行えます。

## ●在宅ケアベッド

### 2モーターベッド



「背上げ」と「ベッドの高さ調節」が操作できるベッドです。



背上げ 高さ調節

- 楽匠プラス 2モーションシリーズ (→p10~p12)
- 楽匠Z 2モーション (→p13)
- 楽匠Wing 2モーション (→p14)
- 楽匠S 100幅 2モーター (→p14)
- クオラONE 2モーター (→p15)
- レント 2モーターシリーズ (→p15)
- Emi (エミ) 2モーター (→p20)
- コア・ネオ 2モーター (→p21)

### 3モーターベッド



「背上げ」「ベッドの高さ調節」「膝上げ」が操作できるベッドです。



背上げ 高さ調節 膝上げ

- 楽匠プラス 3モーションシリーズ (→p10~p12)
- 楽匠Z 3モーション (→p13)
- 楽匠Wing 3モーション (→p14)
- 楽匠S 100幅 らくらくモーション (→p14)
- クオラONE 3モーター (→p15)
- レント 3モーターシリーズ (→p15)
- Emi (エミ) 3モーター (→p20)
- コア・ネオ 3モーター (→p21)

### ベッドのサイズの見方

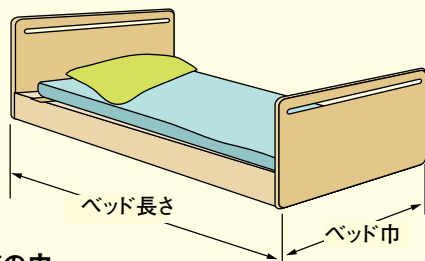

#### ベッドの巾

巾が広いベッドは、ご利用者さまが寝返りをうちやすく、巾が狭いベッドは、身体を動かせないご利用者さまの介護がしやすくなります。

#### ベッドの長さ

ご利用者さまの身長に合わせて選びましょう。レギュラーサイズの他に、短めのサイズや長めのサイズのベッドもあります。

### ベッドのサイズ(ベッドの長さ)

ミニ

レギュラー

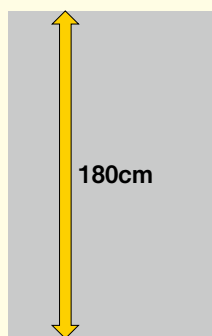

身長150cm未満の方

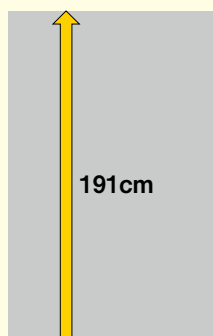

身長150cm以上の方

### ベッドの設置について

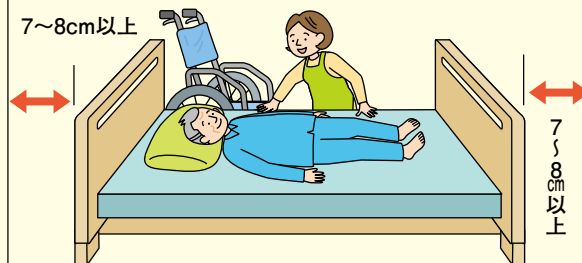

在宅ケアベッドを設置するときには、ベッドの寸法に少し余裕を加えたスペースが必要です。壁にはぴったりとつげず7~8cm以上あけます。

### ベッドのサイズ(ベッドの巾)

83cm幅

91cm幅

100cm幅

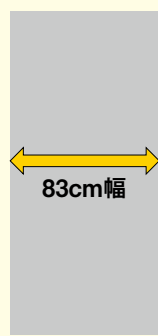

接近しやすく  
介護がしやすい

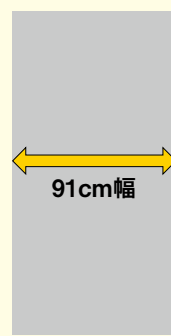

ゆったりとしたスペースと  
介護のスペースを両立

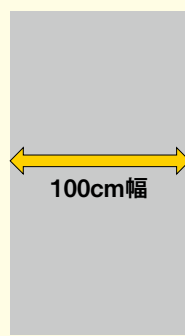

くつろぎとやすらぎを  
両立する100cm幅

# 在宅ケアベッドの上手な使い方

特殊寝台  
特殊寝台付属品  
床ずれ防止用具  
体位変換器  
手すり  
車いす  
車いす付属品  
スロープ  
歩行器  
歩行補助杖  
認知症老人  
徘徊感知機器  
移動用リフト  
自動排泄処理装置

## 一般ベッド

## 在宅ケアベッド

寝返り

介助バーなど、動作を補助する用具が取り付けられない。



介助バーなど動作を補助する用具が取り付けられるので、スムーズ。



起き上がり

自力で起き上がれない場合は介護をする方の手を借りるになり、負担大。

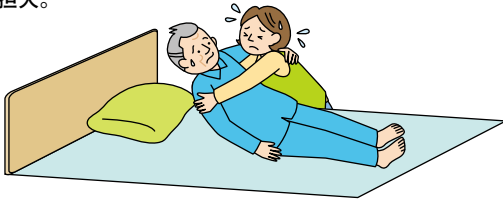

電動の背上げ機能で、スムーズ。

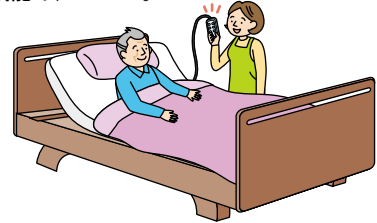

起き上がり

介護を受ける方が自分で上半身を起こさなければいけないので、負担が大きい。

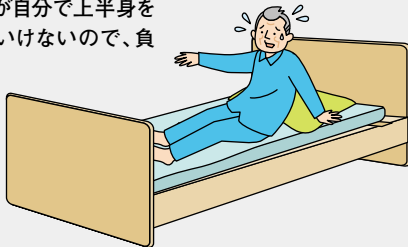

スイッチ操作だけで背上げ・膝上げができるので、楽に起き上がる。



端座位

座りやすい高さに調節できない。

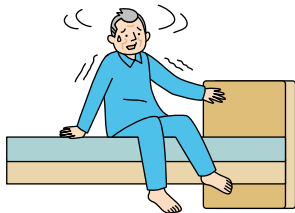

高さ調節機能で適切な高さに調節でき、座りやすい姿勢を保つことができる。

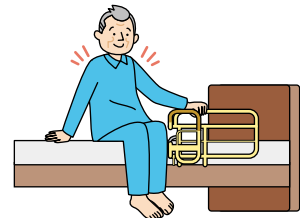

立ち上がり

高さ調節ができず、介助バーも取り付けられないので、支持物を確保できず、不安定。



高さ調節機能と介助バー等を使って、安定した動作ができる。



立ち上がり

立ち上がりやすい高さに調節できない。介助バーを取り付けられないので、支持物を確保しにくく不安定。

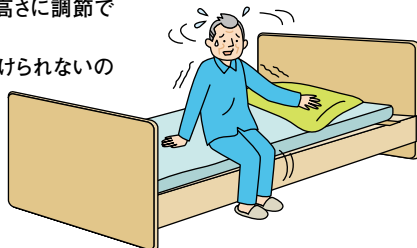

高さ調節機能と介助バー等を使って安定した動作で立ち上がれる。

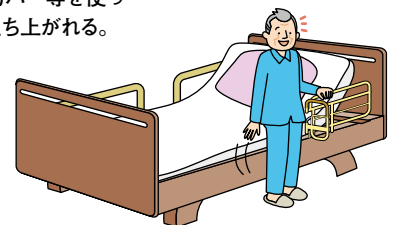

補助用具の利用

介護に必要な補助用具がありません。(介助バー、ベッドサイドレールなどが取り付けられません)

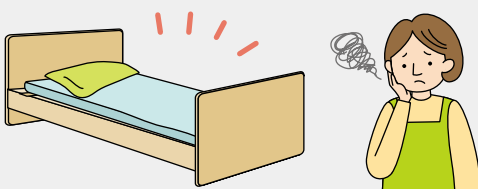

テーブル、ベッドサイドレールなど、組み合わせる補助用具(特殊寝台付属品)が目的に合わせて選べます。



## ●電動介護ベッドの安全なご使用方法

### ベッドの高さは適切な位置に!

- ベッドの高さが高いと、乗り降りの際に転倒する恐れがあります。
- ベッドの高さは常に低めの位置か、もしくは介護を受ける方に適切な(端座位姿勢のとれる)高さにしましょう。

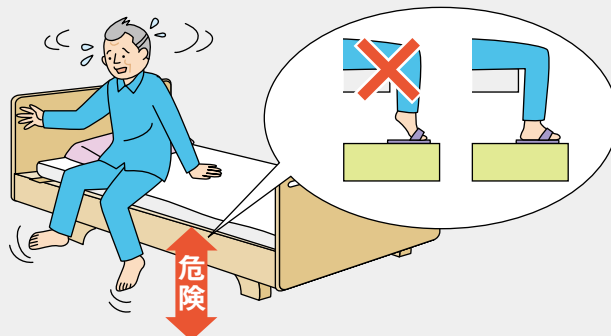

### 移乗の際は高さを合わせて!

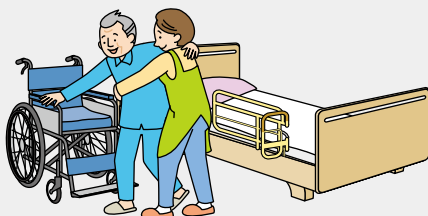

- 介護を受ける方の移乗時に、ベッドの高さが合っていないと、無理をして思わぬケガをする恐れがあります。
- 介護を受ける方を移乗させる際は、ベッドの高さを調整し、移乗しやすい高さに設定しましょう。

### 動くものにつかまり歩行はやめましょう!



- ベッドサイドテーブル
- オーバーベッドテーブル
- 動くもの(キャスター付きのテーブルなど)を支えにして歩くと、滑って、転倒する恐れがあります。

### サイドレールは高いものを!

- サイドレールの高さが低いと、サイドレールを乗り越えて転落する恐れがあります。
- サイドレールは、介護を受ける方が側臥位の寝姿勢をとったとき、身体を中心線(鼻とへそを結ぶ線)よりも上端が高いものを選びましょう。

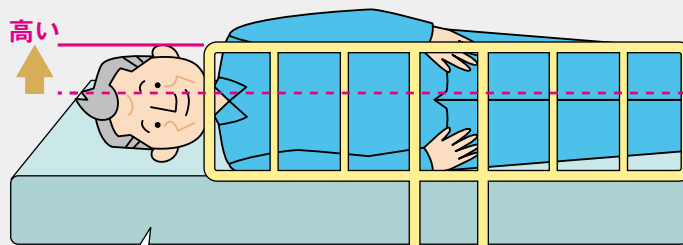

褥創予防マットレスは、厚みがありますので注意しましょう。

### 手元スイッチはここに付けて!

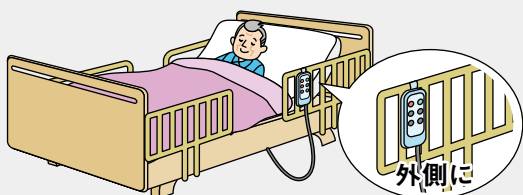

- 手元スイッチを上図の位置にかけないと、無意識にスイッチに触れて誤操作する恐れがあります。
- 手元スイッチは上図の位置にかけましょう。お使いになる方の理解度が低下している場合は、手元スイッチを手の届かないところにおきましょう。

### ベッドの下などにもぐり込まないでください!

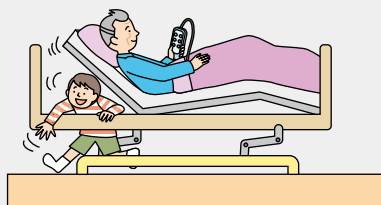

- ベッドの下にもぐり込んだり、ベッド内に身体の一部(頭や腕)などを入れないでください。ベッドの可動部分(ボトムなど)とフレームやベッドサイドレールとの間に頭・腕や足をはさんでケガをするおそれがあります。ベッドポジション操作時は、ベッドの下やうしろに障害物がないことを確認のうえ、操作してください。

特殊寝台  
特殊寝台付属品  
床ずれ防止用具  
体位変換器  
手すり  
車いす  
車いす付属品  
スロープ  
歩行器  
歩行補助杖  
認知症老人  
徘徊感知機器  
移動用リフト  
自動排泄処理装置

as human, for human  
PARAMOUNT BED

# 楽匠<sup>プラス</sup>

## より姿勢を安定させやすい背サポート ここがプラス!

腰部から胸部にかけてボトム<sup>®</sup>の剛性を調整し、より身体にフィットしやすくなりました。背あげするときに背中をしっかりと支持します。また、身体との接触面積が広がるので体圧をより分散できます。

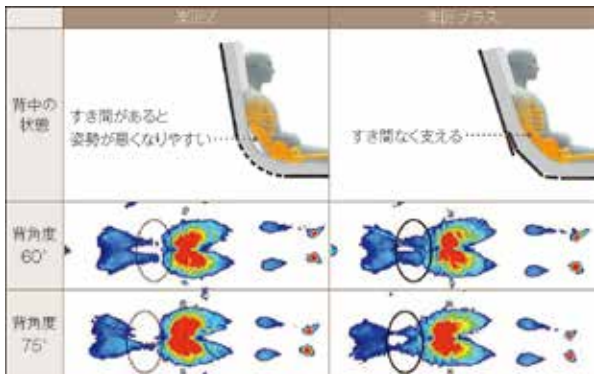

## より骨盤を立てやすい腰サポート ここがプラス!

骨盤部にあたるボトム<sup>®</sup>の剛性を高めて曲がり方を変更することで、骨盤をしっかりとしこし、身体が動かしやすい背あげ姿勢に移行できます。骨盤をしっかりとしこすことで身体が足側にずり落ちにくくなるため、床ずれリスクの軽減にもつながります。

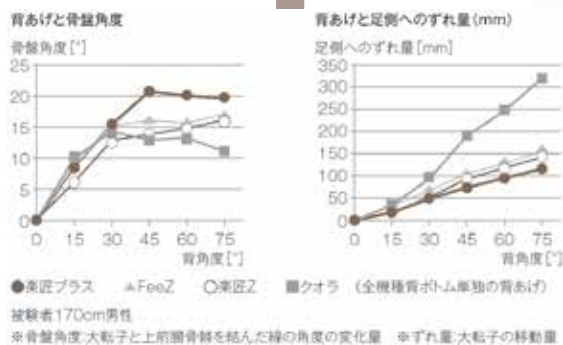

## 身体の軸とベッドの軸を

腰ボトムのサイズを人の身体に合わせて、大転子の位置にはガイドを設けました。これにより背あげするときの身体の動きとベッドの動きの軸を合わせやすくなります。また、連動など膝あげを併用する際に、骨盤をホールドするポケットを構成します。

## 楽匠プラス 3モーション 多機能ボード

パラマウントベッド

質量 **86.5** kg (91cm)  
質量 **84.5** kg (83cm)

伝い歩きに便利なグリップを備えた多機能ボードタイプ。大きめの収納ポケットが便利です。



カラムスグリーン

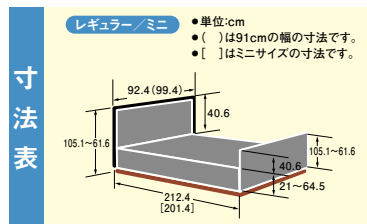

商品番号 **C-098A** 型式 **KQ-A6311**  
TAISコード **00170-001315** レギュラー (91cm) ミニ (91cm) 兼用  
商品番号 **C-098B** 型式 **KQ-A6111**  
TAISコード **00170-001315** レギュラー (83cm) ミニ (83cm) 兼用

月経レンタル料金	1割負担	2割負担	3割負担
<b>10,000</b>	1,000	2,000	3,000



## 1台のベッドで、 レギュラー・ミニのサイズ変更が可能

楽匠プラスシリーズは、1台のベッドでレギュラーとミニとのサイズ変更が可能です。



### 身長差をカバーする 膝サポート

ここがプラス!

膝部が多段階で曲がるので、身長差をカバーしてベッドの動きにフィットしやすくなりました。また、膝裏への当たりも良く馴染みやすくなっています。

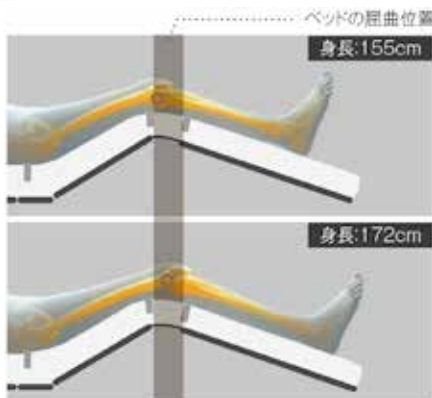

### 合わせやすい新しいボトム分割(腰ボトム)

ここがプラス!

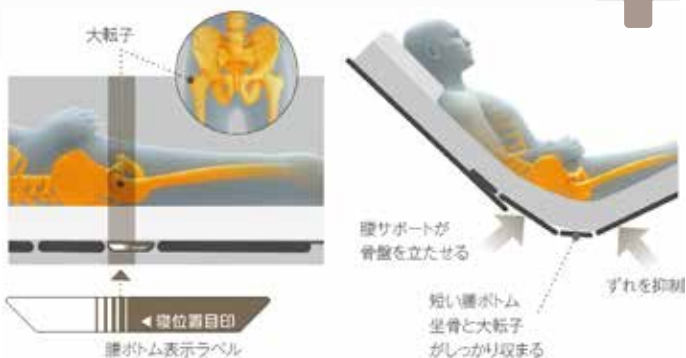

## 楽匠プラス 2モーション 多機能ボード

パラマウントベッド

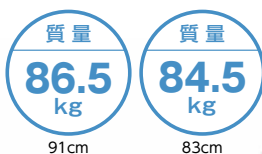

ベーシックな2モーションタイプ。自然をイメージできるモスグリーンの色が癒しをもたらします。

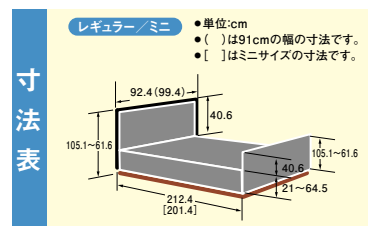

商品番号 **C-098C** 型式 **KQ-A5311**  
 TAISコード **00170-001287** レギュラー(91cm)ミニ(91cm)兼用  
 商品番号 **C-098D** 型式 **KQ-A5111**  
 TAISコード **00170-001287** レギュラー(83cm)ミニ(83cm)兼用

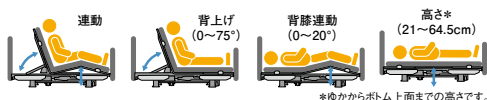

\*ゆかからボトム上面までの高さです。

月極レンタル料金	1割負担	2割負担	3割負担
<b>8,000</b>	800	1,600	2,400

特殊寝台  
特殊寝台付属品  
床ずれ防止用具  
体位変換器  
手すり  
車いす  
車いす付属品  
スロープ  
歩行器  
歩行補助杖  
徘徊感知機器  
移動用リフト  
自動排泄処理装置

## 楽匠プラス 3モーション スリムボード

パラマウントベッド



質量 **84.9** kg 91cm  
質量 **83.1** kg 83cm

カラーモスグリーン

パラマウントベッドの介護用ベッドでもっともコンパクト。レギュラーサイズで201.6cm、ミニサイズで190.6cmです。



商品番号 **C-098E**  
型式 **KQ-A6314**  
TAISコード 00170-001442  
レギュラー(91cm)ミニ(91cm)兼用  
商品番号 **C-098F**  
型式 **KQ-A6114**  
TAISコード 00170-001442  
レギュラー(83cm)ミニ(83cm)兼用

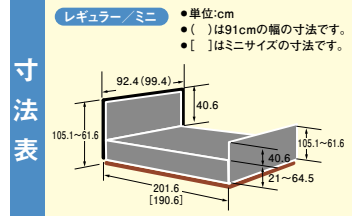

月極レンタル料金	1割負担	2割負担	3割負担
10,000	1,000	2,000	3,000

## 楽匠プラス 2モーション スリムボード

パラマウントベッド



質量 **84.9** kg 91cm  
質量 **83.1** kg 83cm

ボードは耐薬品性があり凹凸の少ない形状のため、衛生管理や感染対策に向いています。



商品番号 **C-098G**  
型式 **KQ-A5314**  
TAISコード 00170-001424  
レギュラー(91cm)ミニ(91cm)兼用  
商品番号 **C-098H**  
型式 **KQ-A5114**  
TAISコード 00170-001424  
レギュラー(83cm)ミニ(83cm)兼用

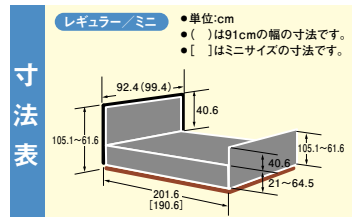

月極レンタル料金	1割負担	2割負担	3割負担
8,000	800	1,600	2,400

## 楽匠プラス 3モーション・2モーション 棚付きボード

パラマウントベッド



質量 **88.5** kg 3モーション

※照明は付いておりません。

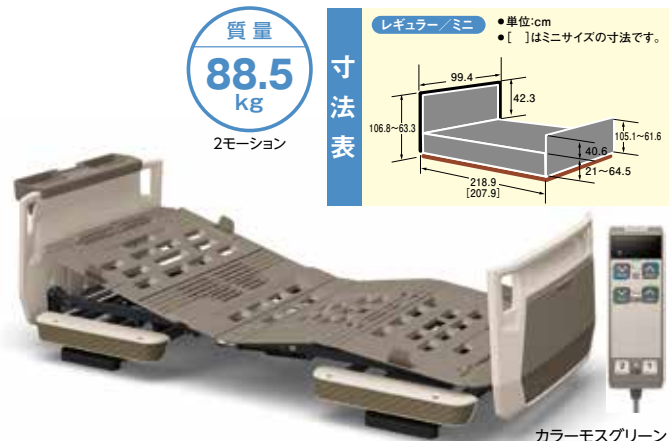

質量 **88.5** kg 2モーション

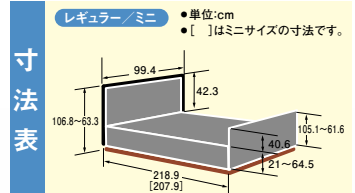

カラーモスグリーン

商品番号 **C-098J** 型式 **KQ-A6318**  
TAISコード 00170-001489

月極レンタル料金	1割負担	2割負担	3割負担
11,000	1,100	2,200	3,300

商品番号 **C-098K** 型式 **KQ-A5318**  
TAISコード 00170-001481

月極レンタル料金	1割負担	2割負担	3割負担
9,000	900	1,800	2,700

# 楽匠 Z

らくしょう Zシリーズ



特殊寝台付属品  
床ずれ防止用具

体位変換器

手すり

車いす

車いす付属品

スロープ

歩行器

歩行補助杖

認知症老人  
徘徊感知機器

移動用リフト

自動排泄処理装置

## 楽匠 Zシリーズ 3モーショーン セーフティラウンドボード

パラマウントベッド

ラクリアーションに加え、らくらくーション機構がついており、摩さつや圧迫感が少ない安定した姿勢で起きあがることができます。

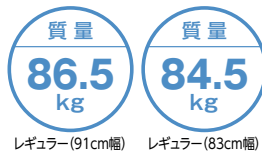
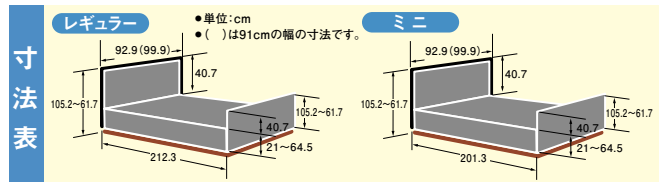

商品番号 **C-071A** 型式 **KQ-7331**  
TAISコード **00170-000785**  
レギュラー (91cm幅)  
商品番号 **C-071C** 型式 **KQ-7311**  
TAISコード **00170-000785**  
レギュラー (83cm幅)

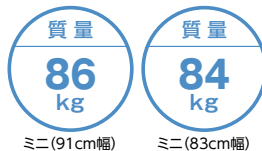

商品番号 **C-071B** 型式 **KQ-7321**  
TAISコード **00170-000785**  
ミニ (91cm幅)  
商品番号 **C-071D** 型式 **KQ-7301**  
TAISコード **00170-000785**  
ミニ (83cm幅)



\*ゆかからボトム上面までの高さです。

月極レンタル料金	1割負担	2割負担	3割負担
10,000	1,000	2,000	3,000

数量限定商品の為、お問い合わせください。

## 楽匠 Zシリーズ 2モーショーン セーフティラウンドボード

パラマウントベッド

ラクリアーションに加え、背の角度とベッドの高さが個別に操作可能です。

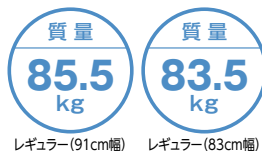
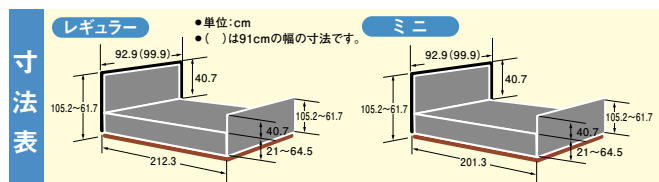

商品番号 **C-081A** 型式 **KQ-7231**  
TAISコード **00170-000777**  
レギュラー (91cm幅)  
商品番号 **C-081C** 型式 **KQ-7211**  
TAISコード **00170-000777**  
レギュラー (83cm幅)

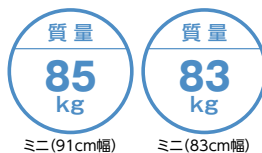

商品番号 **C-081B** 型式 **KQ-7221**  
TAISコード **00170-000777**  
ミニ (91cm幅)  
商品番号 **C-081D** 型式 **KQ-7201**  
TAISコード **00170-000777**  
ミニ (83cm幅)



\*ゆかからボトム上面までの高さです。

月極レンタル料金	1割負担	2割負担	3割負担
8,000	800	1,600	2,400

数量限定商品の為、お問い合わせください。

特殊寝台  
 特殊寝台付属品  
 床ずれ防止用具  
 体位変換器  
 手すり  
 車いす  
 車いす付属品  
 スロープ  
 歩行器  
 歩行補助杖  
 認知症老人徘徊感知機器  
 移動用リフト  
 自動排泄処理装置

# 楽匠Wing 3モーション・2モーション

パラマウントベッド



PARAMOUNT BED パラマウントベッド

## らくしろうウイングシリーズ 楽匠Wing

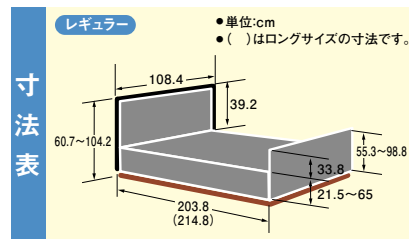

### Wide & Longで特別なゆとりの空間を

100cm幅のワイドサイズ。ロングサイズへの切り替えも可能です。

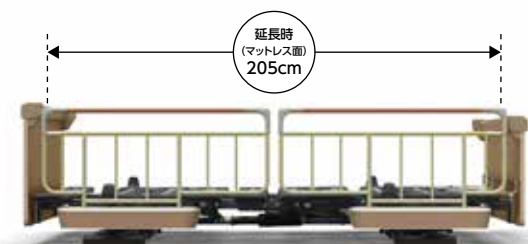

※延長マットレスが必要です。



### 楽匠Wing ラクリア3モーション 木製ボード(100cm幅) パラマウントベッド

商品番号 C-006D 型式 KQ-W6529 TAISコード 00170-001665

質量  
**105 kg**

月極レンタル料金	1割負担	2割負担	3割負担
13,000	1,300	2,600	3,900

### 楽匠Wing 2モーション 木製ボード(100cm幅) パラマウントベッド

商品番号 C-006E 型式 KQ-W5529 TAISコード 00170-001669

質量  
**105 kg**

月極レンタル料金	1割負担	2割負担	3割負担
12,000	1,200	2,400	3,600



楽匠Sシリーズは、介護に必要な3つの「S(安全・解決・支援)」をテーマにしたベッドです。

上質なゆとりをお届けする100cm幅。



### 楽匠Sシリーズ らくらくモーション 木製ボード レギュラー(100cm幅) パラマウントベッド

商品番号 C-006B 型式 KQ-9652 TAISコード 00170-000679

質量  
**99.0 kg**

月極レンタル料金	1割負担	2割負担	3割負担
13,200	1,320	2,640	3,960

数量限定商品の為、お問い合わせください。

### 楽匠Sシリーズ 2モーター 木製ボード レギュラー(100cm幅) パラマウントベッド

商品番号 C-006A 型式 KQ-9252 TAISコード 00170-000678

質量  
**97.5 kg**

月極レンタル料金	1割負担	2割負担	3割負担
12,000	1,200	2,400	3,600

数量限定商品の為、お問い合わせください。





# クオラ ONE

介護ベッドとしての基本機能が搭載されたシンプルモデル。

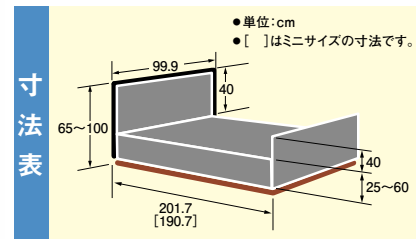
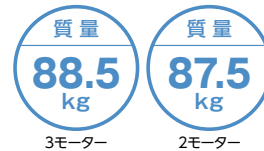

## ここがパラマウントベッド!

### ストレッチ背あげ

単に背ボトムを起すのではなく、やや伸びあがるように起すことで背ボトムと身体の回転軸が近くなり、背あげによる圧迫感や姿勢のずれを軽減します。

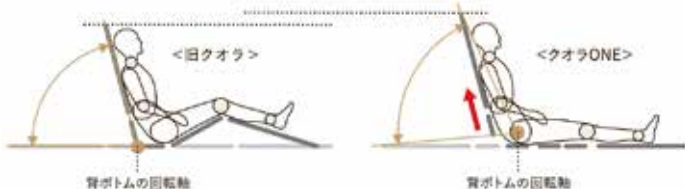

### ソフトストップ制御

急始動・急停止する感じが振動を抑えて、ベッドの動きが穏やかでやさしく感じられるように、背・膝・高さの上げ下げなどの動き始めと止まる前の速さを自動制御しています。

### 定速制御

ベッドの高さを調節するときに、利用者さまに不自然な感じを与えにくいやさしい動きにするために、利用者さまの体重にかかわらず、動作中の速さが変わらないように制御しています。

### 一旦停止機能

ベッドの高さを下げるときに足や周辺の物品を挟まないように、ボトムの高さが32cmになるとブザーを鳴らして一旦停止します。ボタンを押しなおすと、ブザーを繰り返し鳴らしながら最低位(25cm)まで通常よりもゆっくりと下がります。

## クオラONE 3モーター スクエアボード パラマウントベッド

商品番号 **C-100B** 型式 **KQ-B6327**

TAISコード **00170-001523** レギュラー・ミニ91cm幅

月極レンタル料金	1割負担	2割負担	3割負担
8,000	800	1,600	2,400

## クオラONE 2モーター スクエアボード パラマウントベッド

商品番号 **C-100A** 型式 **KQ-B6227**

TAISコード **00170-001526** レギュラー・ミニ91cm幅

月極レンタル料金	1割負担	2割負担	3割負担
6,000	600	1,200	1,800

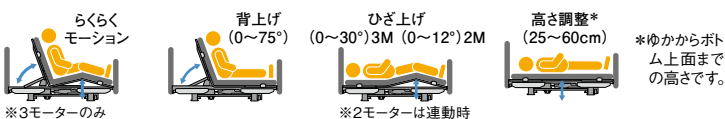

## レントシリーズ 省スペース設計とご家庭での使いやすさを配慮した低床電動ベッド。

- 独自機構らくらくモーションによる起きあがりに加えて、背・膝の角度、ベッドの高さが個別に操作可能。
- 低床22cmから62cmまでの垂直昇降方式の高さ調節機能。
- 使いやすい表示パネル付き手元スイッチ
- 薄型・軽量の樹脂製ボードによる省スペース設計



## レント3モーター レギュラー(91cm幅) パラマウントベッド

商品番号 **C-097A** 型式 **KQ-68333** TAISコード **00170-001020**

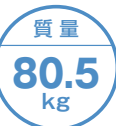

月極レンタル料金	1割負担	2割負担	3割負担
9,000	900	1,800	2,700

## レント2モーター レギュラー(91cm幅) パラマウントベッド

商品番号 **C-096A** 型式 **KQ-68233** TAISコード **00170-001023**



月極レンタル料金	1割負担	2割負担	3割負担
7,000	700	1,400	2,100

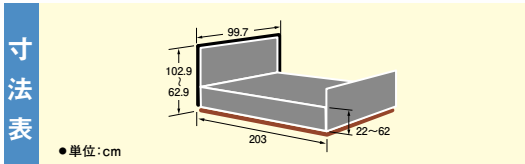

# 在宅ケアベッド 付属品 パラマウントベッド専用

オプション製品はJIS規格にもとづいています。  
オプション製品は目的にあわせてお選びください。



※ベッドの同一側面ではKS-191Qを単独で、もしくはKS-099A、KS-030A、KS-151Qと組み合わせて使用してください。  
※ベッドの同一側面ではKS-191Qを2本並べて使用しないでください。  
※ベッドの同一側面ではKS-030Aを単独または2本並べて、もしくはKS-099A、KS-191Q、KS-151Qと組み合わせて使用してください。  
※厚みのあるマットレスの時は、KS-171Qをご使用ください。

## ベッドサイドレール(1本) ハイタイプ<sup>®</sup> パラマウントベッド



長さ96.4cm 高さ56.3cm 色:アイボリー

商品番号 **C-201B** 型式 **KS-171Q**  
TAISコード 00170-000529(2本)  
届出コード 00170-Z00197(1本)

月極レンタル料金		
240		
1割負担	2割負担	3割負担
24	48	72

※15cm以上厚みのあるマットレスを使用する場合にお使いください。

## ベッドサイドレール(1本) パラマウントベッド



長さ96.4cm 高さ50.3cm 色:アイボリー

商品番号 **C-201A** 型式 **KS-161Q**  
TAISコード 00170-000527(2本)  
届出コード 00170-Z00019(1本)

月極レンタル料金		
240		
1割負担	2割負担	3割負担
24	48	72

## ベッドサイドレール(1本) パラマウントベッド



長さ82.7cm 高さ50.3cm 色:アイボリー

商品番号 **C-201H** 型式 **KS-191Q**  
TAISコード 00170-000752

月極レンタル料金		
240		
1割負担	2割負担	3割負担
24	48	72

## ベッドサイドレール(1本) 介助バー組合せ用<sup>®</sup> パラマウントベッド



長さ59cm 高さ50.3cm 色:アイボリー

商品番号 **C-201D** 型式 **KS-151Q**  
TAISコード 00170-000537

月極レンタル料金		
240		
1割負担	2割負担	3割負担
24	48	72

## スイングアーム介助バー<sup>®</sup> パラマウントベッド



長さ112cm 高さ52.1cm

商品番号 **C-201W** 型式 **KS-099A**  
TAISコード 00170-001205

月極レンタル料金		
1,640		
1割負担	2割負担	3割負担
164	328	492

## サイドグリップ<sup>®</sup> パラマウントベッド



長さ82.2cm 高さ52.3cm

商品番号 **C-201U** 型式 **KS-030A**  
TAISコード 00170-000897

月極レンタル料金		
1,100		
1割負担	2割負担	3割負担
110	220	330

特殊寝台  
特殊寝台付属品  
床ずれ防止用具  
体位変換器  
手すり  
車いす  
車いす付属品  
スロープ  
歩行器  
歩行補助杖  
徘徊感知機器  
移動用リフト  
自動排泄処理装置

## レント専用キャスター

パラマウントベッド



※ベッドの高さが5cm低くなります。

商品番号 **D-338B** 型式 **KQ-P68C**  
TAISコード 00170-001031

月極レンタル料金		
800		
1割負担	2割負担	3割負担
80	160	240

## Z・プラスシリーズ専用キャスター

パラマウントベッド



※ベッドの高さが3cm高くなります。

商品番号 **C-201M** 型式 **KQ-P70C**  
TAISコード 00170-000794

月極レンタル料金		
800		
1割負担	2割負担	3割負担
80	160	240

## クオラONE用キャスター (4コセット)

パラマウントベッド



※ベッドの高さは変わりません。

商品番号 **D-338D** 型式 **KQ-PB3C**  
TAISコード 00170-001516

月極レンタル料金		
800		
1割負担	2割負担	3割負担
80	160	240

## Sシリーズ専用キャスター

パラマウントベッド



※ベッドの高さは変わりません。

商品番号 **C-201E** 型式 **KQ-P90C**  
TAISコード 00170-000560

月極レンタル料金		
800		
1割負担	2割負担	3割負担
80	160	240

## Sシリーズ・レント専用キャスター付 ハイトスペーサー

パラマウントベッド



※ベッドの高さが6.5cm高くなります。(S)  
レントは高さは変わりません。

商品番号 **C-201G** 型式 **KQ-P90CH**  
TAISコード 00170-000608

月極レンタル料金		
800		
1割負担	2割負担	3割負担
80	160	240

## Sシリーズ専用ハイトスペーサー

パラマウントベッド



※ベッドの高さが6.5cm高くなります。

商品番号 **C-201F** 型式 **KQ-P90H**  
TAISコード 00170-000561

月極レンタル料金		
0		
1割負担	2割負担	3割負担
0	0	0

## 楽匠Wing用キャスター

パラマウントベッド



※ベッドの高さが10cm高くなります。

商品番号 **D-338E** 型式 **RQ-P30C**  
TAISコード 00170-001671

月極レンタル料金		
2,000		
1割負担	2割負担	3割負担
200	400	600

## 楽匠Wing用 延長マットレス (100cm幅)

パラマウントベッド

厚さ8~10cm用



厚さ11~13cm用



商品番号 **C-031U** 型式 **KE-L117**  
TAISコード 00170-001105

月極レンタル料金		
1,000		
1割負担	2割負担	3割負担
100	200	300

商品番号 **C-031V** 型式 **KE-L127**  
TAISコード 00170-001108

月極レンタル料金		
1,000		
1割負担	2割負担	3割負担
100	200	300

## 楽匠プラス 延長フレームセット

パラマウントベッド

レギュラーのベッドを足側に14cm延長できます。



### 延長フレーム91cm幅用

商品番号 **C-031P** 型式 **KQ-PA2L**

TAISコード 00170-001345

月極レンタル料金	1割負担	2割負担	3割負担
1,200	120	240	360

### 延長フレーム83cm幅用

商品番号 **C-031Q** 型式 **KQ-PA0L**

TAISコード 00170-001344

月極レンタル料金	1割負担	2割負担	3割負担
1,200	120	240	360

## 楽匠Z 延長フレームセット

パラマウントベッド

レギュラーのベッドを足側に14cm延長できます。



### 延長フレーム(91cm幅用)

商品番号 **C-031E** 型式 **KQ-P72L**

TAISコード 00170-000793

月極レンタル料金	1割負担	2割負担	3割負担
1,200	120	240	360

### 延長フレーム(83cm幅用)

商品番号 **C-031F** 型式 **KQ-P70L**

TAISコード 00170-000792

月極レンタル料金	1割負担	2割負担	3割負担
1,200	120	240	360

## 楽匠プラス・楽匠Z 延長マットレス

パラマウントベッド

### 延長マットレス91cm幅用厚8~10cm用

商品番号 **C-031L** 型式 **KE-L111**

TAISコード 00170-001103

月極レンタル料金	1割負担	2割負担	3割負担
800	80	160	240

### 延長マットレス91cm幅用厚11~13cm用

商品番号 **C-031M** 型式 **KE-L121**

TAISコード 00170-001106

月極レンタル料金	1割負担	2割負担	3割負担
800	80	160	240

### 延長マットレス83cm幅用厚8~10cm用

商品番号 **C-031N** 型式 **KE-L113**

TAISコード 00170-001104

月極レンタル料金	1割負担	2割負担	3割負担
800	80	160	240

厚さ8~10cm用

厚さ11~13cm用



ベッド適合表	型式	サイズ	ボード	ベッドサイド テーブル	床走行リフト	延長フレーム	延長マットレス	キャスター
楽匠プラス H型	KQ-A6311	91R ミニ兼用(3M)	樹脂	●	●	91 幅 KQ-PA2L 83 幅 KQ-PA0L	91 幅延長マットレス KE-L111 (8～10cm) KE-L121 (11～13cm)  83 幅延長マットレス KE-L113 (8～10cm)	KQ-P70C (ベッドの高さが 3cm高くなります)
	KQ-A6111	83R ミニ兼用(3M)	樹脂					
	KQ-A5311	91R ミニ兼用(2M)	樹脂					
	KQ-A5111	83R ミニ兼用(2M)	樹脂					
	KQ-A6314	91R ミニ兼用(3M)	スリム					
	KQ-A6114	83R ミニ兼用(3M)	スリム					
	KQ-A5314	91R ミニ兼用(2M)	スリム					
	KQ-A5114	83R ミニ兼用(2M)	スリム					
	KQ-A6318	91R ミニ兼用(3M)	棚付					
	KQ-A5318	91R ミニ兼用(2M)	棚付					
楽匠Z	KQ-7331	91R(3M)	樹脂	●	●	91 幅 KQ-P72L 83 幅 KQ-P70L	91 幅延長マットレス KE-L111 (8～10cm) KE-L121 (11～13cm)  83 幅延長マットレス KE-L113 (8～10cm)	KQ-P70C (ベッドの高さが 3cm高くなります)
	KQ-7321	91ミニ(3M)	樹脂					
	KQ-7311	83R(3M)	樹脂					
	KQ-7301	83ミニ(3M)	樹脂					
	KQ-7231	91R(2M)	樹脂					
	KQ-7221	91ミニ(2M)	樹脂					
	KQ-7211	83R(2M)	樹脂					
	KQ-7201	83ミニ(2M)	樹脂					
楽匠Wing	KQ-W6529	100R ロング兼用	木製	●	●	●	100幅延長マットレス KE-L117 (8～10cm) KE-L127 (11～13cm)	RQ-P30C (ベッドの高さが 10cm高くなります)
	KQ-W5529	100R ロング兼用	木製					
楽匠S100 幅	KQ-9652	100R(3M)	木製	ハイトスペーサー またはハイト キャスター KQ-P90CHが 必要です	ハイトスペーサー またはハイト キャスター KQ-P90CHが 必要です	100 幅 KQ-P94L	100幅延長マットレス KE-L117 (8～10cm) KE-L127 (11～13cm)	KQ-P90C (ベッドの高さは 変わりません) KQ-P90CH (ベッドの高さが 6.5cm高くなります)
	KQ-9252	100R(2M)	木製					
クオラONE	KQ-B6327	91R ミニ兼用(3M)	スクエア	●	●			KQ-PB3C (ベッドの高さは 変わりません)
	KQ-B6227	91R ミニ兼用(2M)	スクエア					
レント	KQ-68333	91R(3M)	樹脂	●	●	91 幅 KQ-P78L	91 幅延長マットレス KE-L111 (8～10cm) KE-L121 (11～13cm)	KQ-P90CH (ベッドの高さは 変わりません) KQ-P68C (ベッドの高さが 5cm低くなります)
	KQ-68233	91R(2M)	樹脂					

特殊寝台  
特殊寝台付属品  
床ずれ防止用具  
体位変換器  
手すり  
車いす  
車いす付属品  
スロープ  
歩行器  
歩行補助杖  
認知症老人  
徘徊感知機器  
移動用リフト  
自動排泄処理装置

介護を取り巻く環境にもっと笑顔を  
かたてない多彩なポジショニングが可能! ADLの改善・QOLの向上に!

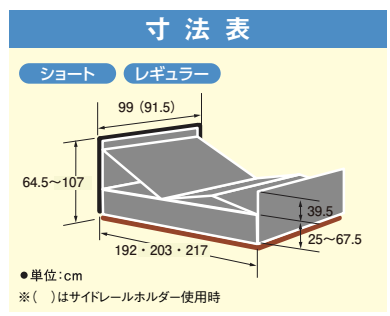

Emi / トールタイプ 樹脂ボード [木目ダーク]



### 電動ヘッドレスト機能

ADL ポジション | 誤嚥リスクの低減に QOL ポジション | 安楽姿勢に

「頸部前屈位」という顎を引いた前向き目線の姿勢になり、誤嚥リスクを低減します。ベッド上での食事や投薬時に、また口腔ケア時のポジショニングにご使用ください。

上体が起きるので、ご家族と目線が合いやすくコミュニケーションをとる場合に最適。また、ベッド上でTVを見たり、本を読んだりする場合にも活用でき、快適にお過ごしいただけます。



### 業界最高の脚上げ

在宅医療への活用に / 床ずれリスク軽減に

脚先は下がらず、水平になるためむくみ解消効果がより期待できます。

2モーター+ヘッドレスト 脚上げ 30°  
3モーター+ヘッドレスト 脚上げ 45°  
業界初! ここまで上がるのはEmiだけ



### 使いやすい手元スイッチ

液晶手元スイッチは、頭・背・足の角度や高さが数値で一目でわかります。



### Emi(エミ) 3モーター+ヘッドレスト ショートレギュラー(90cm幅) シーホネンス

商品番号 C-013B 型式 WR3-90H16 TAISコード 00167-000316

月極レンタル料金	1割負担	2割負担	3割負担
10,000	1,000	2,000	3,000

質量 92.8 kg

### Emi(エミ) 2モーター+ヘッドレスト ショートレギュラー(90cm幅) シーホネンス

商品番号 C-013A 型式 WR2-90H16 TAISコード 00167-000332

月極レンタル料金	1割負担	2割負担	3割負担
8,000	800	1,600	2,400

質量 92.1 kg



## SEAHONENCE

生まれ変わった『CORE Neo』は、「軽量」「簡単」「快適」をコンセプトとし、さらに使いやすくなりました。

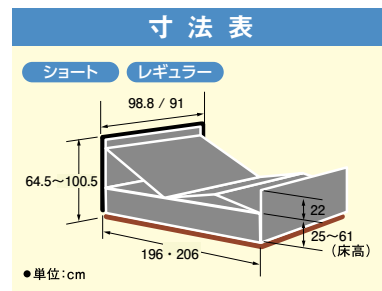

- 本体/スチール製
- ヘッド・フットボード/樹脂製

### CORE Neo 3モーター ショート・レギュラー(ボトム幅90cm) シーホネンス

商品番号 **C-095A** 型式 **NS-830** TAISコード 00167-000263

質量  
**72.0**  
kg

月極レンタル料金	1割負担	2割負担	3割負担
8,000	800	1,600	2,400



### CORE Neo 2モーター ショート・レギュラー(ボトム幅90cm) シーホネンス

商品番号 **C-094A** 型式 **NS-820** TAISコード 00167-000262

質量  
**71.0**  
kg

月極レンタル料金	1割負担	2割負担	3割負担
6,000	600	1,200	1,800

### ベッドサイドテーブル キャスター4輪ロック シーホネンス



### 笑テーブル

シーホネンス

「笑テーブル」で頸部周りの筋緊張を緩めることができます。



適切な角度と高さに腕を調節し、肘が固定できるので、頸部周りの筋緊張が緩み、誤嚥しにくい姿勢をサポート。従来クッションでサポートしていた姿勢を、安定的に再現することができます。ベッド上の半座位だけでなく、端座位での食事や読書、車いすでの食事場面などにも活用可能です。

商品番号 **D-342A**  
型式 **PT-7000F [D]** TAISコード 00167-000351

月極レンタル料金	1割負担	2割負担	3割負担
2,640	264	528	792

商品番号 **D-343A** 型式 **PW-1000 (単体)**  
商品番号 **D-343B** 型式 **PT-7000F [D]+PW-1000**  
TAISコード 00167-000388 ※PT-7000FとセットでのTAISコードになります。

月極レンタル料金	1割負担	2割負担	3割負担
3,600	360	720	1,080

# CORE Neo/Emi オプション

## 中央差し可能 ベッドサイドレール シーホネス

商品番号 **C-221B**  
 型式 **K-170SS**(1本)  
 届出コード **00167-Z00095**  
 長さ99.5cm 高さ(ボトム面より)39.5cm

月極レンタル料金		
240		
1割負担	2割負担	3割負担
24	48	72

## 中央差し可能 ベッドサイドレール シーホネス

商品番号 **C-221I**  
 型式 **K-170S**(1本)  
 届出コード **00167-Z00106**  
 長さ89.5cm 高さ(ボトム面より)39.5cm

月極レンタル料金		
240		
1割負担	2割負担	3割負担
24	48	72

## 中央差し可能 ベッドサイドレール シーホネス

商品番号 **C-221C**  
 型式 **K-173**(1本)  
 TAISコード **00167-000438**  
 長さ84cm 高さ(ボトム面より)39.5cm

月極レンタル料金		
240		
1割負担	2割負担	3割負担
24	48	72

## 中央差し可能 ベッドサイドレール シーホネス

商品番号 **C-221J**  
 型式 **K-173S**(1本)  
 届出コード **00167-Z00089**  
 長さ72cm 高さ(ボトム面より)39.5cm

月極レンタル料金		
240		
1割負担	2割負担	3割負担
24	48	72

## ベッドサイドレール シーホネス

商品番号 **C-221M**  
 型式 **K-195RX**  
 TAISコード **00167-000233**  
 長さ52cm 高さ(ボトム面より)39.5cm  
 回転式アーム介助バー 脚側専用サイドレール

月極レンタル料金		
240		
1割負担	2割負担	3割負担
24	48	72

## ベッドサイドレール シーホネス

商品番号 **C-221N**  
 型式 **K-195SX**  
 TAISコード **00167-000232**  
 長さ42cm 高さ(ボトム面より)39.5cm  
 回転式アーム介助バー 脚側専用サイドレール

月極レンタル料金		
240		
1割負担	2割負担	3割負担
24	48	72

## 回転式アーム介助バー シーホネス

商品番号 **C-221H**  
 型式 **K-47R**  
 TAISコード **00167-000226**  
 長さ119cm 高さ(ボトム面より)39.5cm  
 アーム部の角度は15°刻み

月極レンタル料金		
1,640		
1割負担	2割負担	3割負担
164	328	492

## 回転式アーム介助バー シーホネス

商品番号 **C-221Q**  
 型式 **K-40RX**  
 TAISコード **00167-000204**  
 長さ119.6cm 高さ(ボトム面より)39.5cm  
 アーム部の角度は15°刻み

月極レンタル料金		
1,640		
1割負担	2割負担	3割負担
164	328	492

## サポートグリップ® シーホネス

商品番号 **C-221P**  
 型式 **K-95**  
 TAISコード **00167-000281**  
 長さ85.5cm φ2.5cm 高さ(ボトム面より)39.5cm

月極レンタル料金		
880		
1割負担	2割負担	3割負担
88	176	264

## Emi専用キャスター(4個セット) シーホネス

商品番号 **D-338C**  
 型式 **K-129WR**  
 TAISコード **00167-000209**  
 キャスター径:φ7.5cm 2個ロック付き  
 ※ベッドの高さが3cm高くなります

月極レンタル料金		
800		
1割負担	2割負担	3割負担
80	160	240

## コアネオ専用キャスター(4個セット) シーホネス

商品番号 **C-221F**  
 型式 **K-129**  
 TAISコード **00167-000209**  
 キャスター径:φ7.5cm 2個ロック付き  
 ※ベッドの高さが3cm高くなります

月極レンタル料金		
800		
1割負担	2割負担	3割負担
80	160	240



※サイドレールの組合せや差し込み方向など詳細は取り扱い説明書をご確認ください。

特殊寝台  
 特殊寝台付属品  
 床ずれ防止用具  
 体位変換器  
 手すり  
 車いす  
 車いす付属品  
 スロープ  
 歩行器  
 歩行補助杖  
 徘徊感知機器  
 移動用リフト  
 自動排泄処理装置

# CORE Neo/Emi ベッドサイドレール組合せ

※サイドレールの組合せや差し込み方向など詳細は取り扱い説明書をご確認ください。

JIS 適合組み合わせ

特殊寝台  
付属品

床ずれ防止用具

体位変換器

手すり

車いす

車いす付属品

スロープ

歩行器

歩行補助杖

徘徊感知機器  
認知症老人

移動用リフト

自動排泄処理装置

Emi/コアネオ・レギュラーサイズ

あたま側

あし側

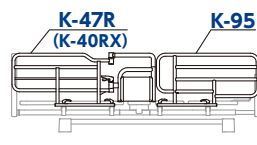
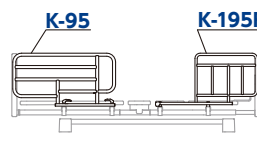
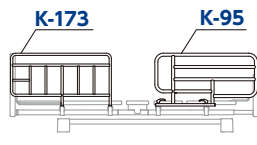
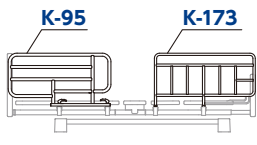
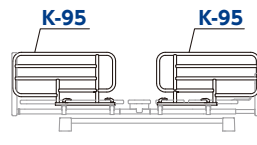
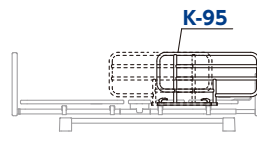
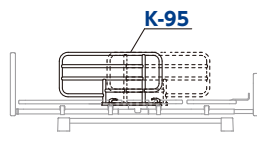
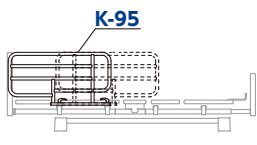
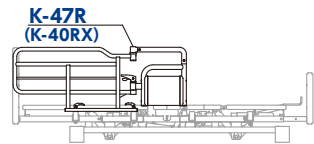
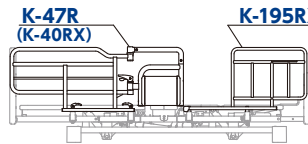
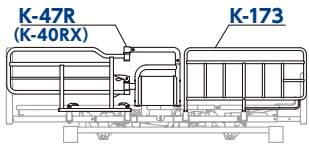
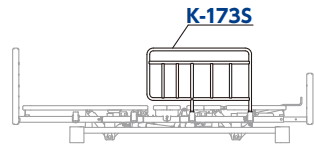
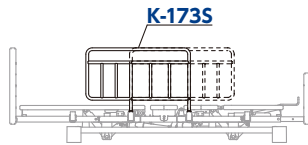
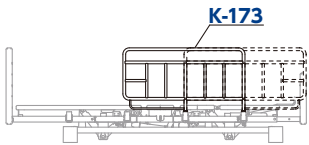
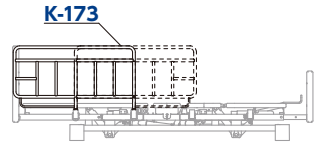
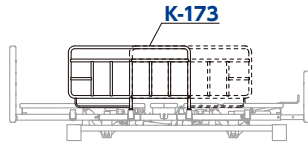
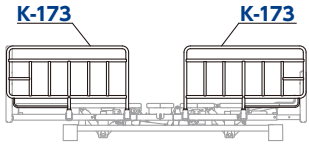
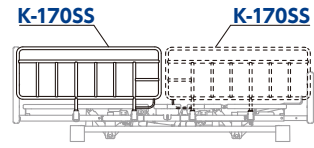
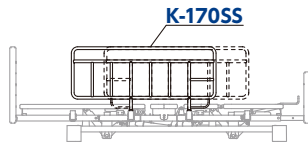
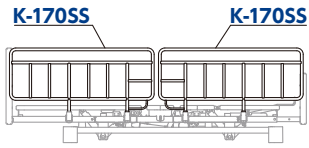

Emi/コアネオ・ショートサイズ

あたま側

あし側

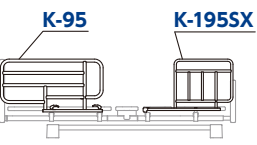
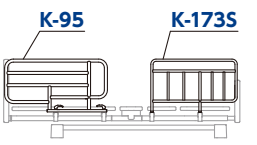
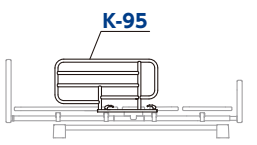
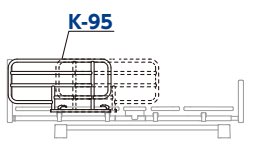
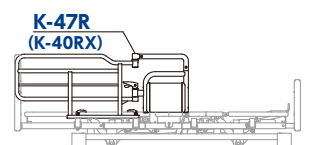
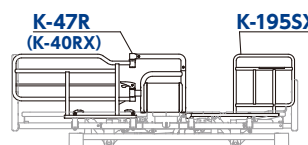
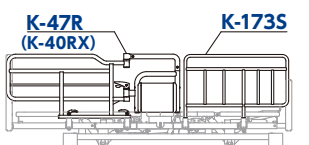
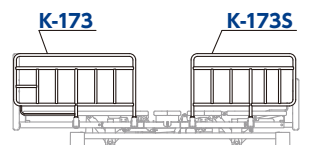
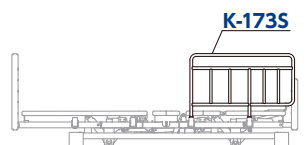
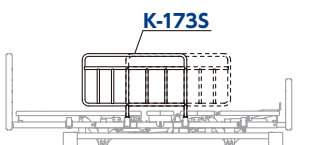
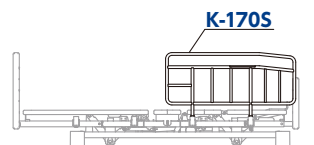
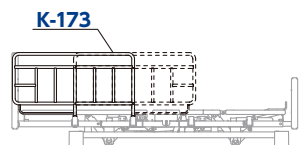
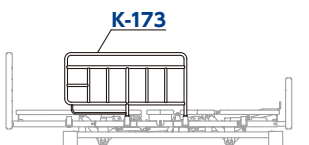
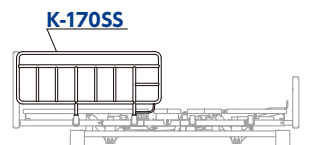
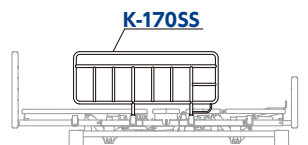
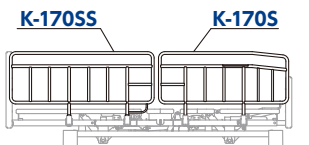

## 移動ロック付き ベッドサイドテーブル パラマウントベッド



商品番号 **D-341F**  
型式 **KF-2923** TAISコード 00170-001651

月極レンタル料金	1割負担	2割負担	3割負担
3,300	330	660	990

## 移動ロック付き ベッドサイドテーブル パラマウントベッド



商品番号 **D-341G**  
型式 **KF-2973** TAISコード 00170-001653

月極レンタル料金	1割負担	2割負担	3割負担
3,300	330	660	990

## ベッドサイドテーブル パラマウントベッド



商品番号 **D-341H**  
型式 **KF-1930** TAISコード 00170-000751

月極レンタル料金	1割負担	2割負担	3割負担
2,640	264	528	792

## ベッドサイドテーブル パラマウントベッド

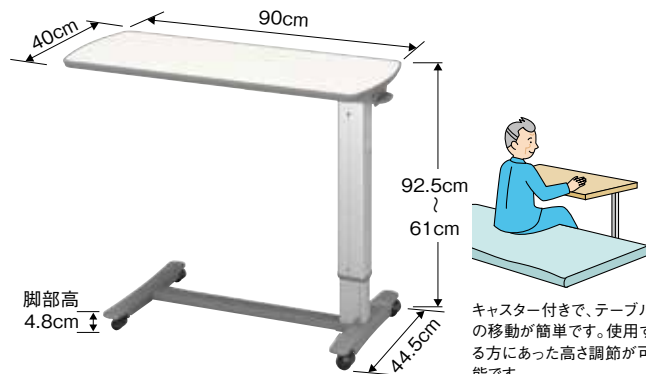

商品番号 **D-341C**  
型式 **KF-1920** TAISコード 00170-000716

月極レンタル料金	1割負担	2割負担	3割負担
2,640	264	528	792

## アジャストテーブル パラマウントベッド

ベッドサイドレールに載せて使用するテーブルです。幅の調節ができ、91幅と83幅両方のベッドに対応します。両端上部は小物が置けるペントレー形状になってます。

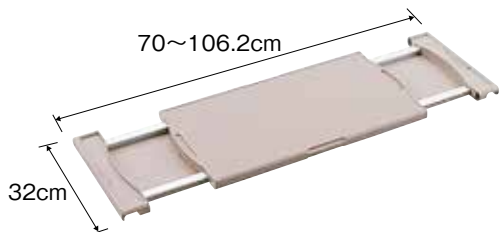

商品番号 **D-355A** 型式 **KQ-090** TAISコード 00170-000188

月極レンタル料金	1割負担	2割負担	3割負担
540	54	108	162

## オーバーテーブル パラマウントベッド

L 99.8cm  
M 93cm  
W 110.8cm

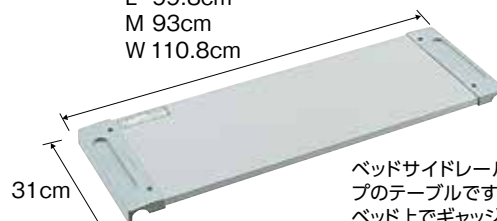

ベッドサイドレールに取付けるタイプのテーブルです。ベッド上でギャッジアップして食事をする方用のベッド用テーブルです。

商品番号 **D-351A**  
型式 **KQ-060L(91幅用)** TAISコード 00170-000374

商品番号 **D-351B**  
型式 **KQ-060M(83幅用)** TAISコード 00170-000373

商品番号 **D-351C**  
型式 **KQ-060W(100幅用)** TAISコード 00170-000375

月極レンタル料金	1割負担	2割負担	3割負担
540	54	108	162

特殊寝台 特殊寝台付属品 床ずれ防止用具 体位変換器 手すり 車いす 車いす付属品 スロープ 歩行器 歩行補助杖 徘徊感知機器 移動用リフト 自動排泄処理装置

## リハビリテーブル

パラマウントベッド



商品番号 **D-358B**

型式 **KF-840** TAISコード 00170-000489

月極レンタル料金	1割負担	2割負担	3割負担
3,300	330	660	990

## オーバーベッドテーブル

パラマウントベッド

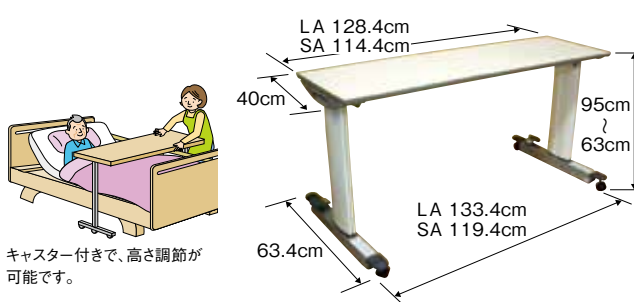

キャスター付きで、高さ調節が可能です。

商品番号 **D-345A**

型式 **KF-833LA (91幅用)** TAISコード 00170-000315

商品番号 **D-345B**

型式 **KF-833SA (83幅用)** TAISコード 00170-000316

月極レンタル料金	1割負担	2割負担	3割負担
4,000	400	800	1,200

## ベッドサイドテーブル

パラマウントベッド



商品番号 **D-341D**

型式 **KF-1960** TAISコード 00170-000718

月極レンタル料金	1割負担	2割負担	3割負担
2,400	240	480	720

数量限定商品の為、お問い合わせください。

## マスターベルトS

ラックヘルスケア



立ち上がらせたり、座らせたりする際や、歩行時のサポートとして安全に介助を行えます。



バックルはサイドロック採用で装着はいたって簡単です



利用イメージ

商品番号 **D-361B**

型式 **マスターベルトS** TAISコード 00245-000144

サイズ(cm)  
62~100(ウエスト目安)

月極レンタル料金	1割負担	2割負担	3割負担
1,640	164	328	492

## イーゼーグライドM

パラマウントベッド

高い強度と優れた柔軟性により座ったままでの乗り降りが可能です。



商品番号 **D-361A**

型式 **KZ-A29036** TAISコード 00170-000570

耐荷重(kg)  
135

月極レンタル料金	1割負担	2割負担	3割負担
1,200	120	240	360

## フレックスボード

ラックヘルスケア

寝た状態のままベッド内の移動だけでなくベッド↔ストレッチャーなどへの移乗が可能です。アコーディオン形状が移乗時の姿勢にピッタリフィット。  
※移乗間の距離は20cm以内。



折りたたんだ状態

商品番号 **D-362A** 型式 **フレックスボード**

TAISコード 00245-000151

耐荷重(kg)  
160

月極レンタル料金	1割負担	2割負担	3割負担
3,300	330	660	990

# マットレス一覧表 (参考資料)

かため	品名	厚さ	サイズ表		
			幅	レギュラー	ショート
かため	 プレグラー	8.0 cm	幅	レギュラー	ショート
	100		○		
	91		○	○	
		83		○	○
	 シングルウェーブ	6.0 cm	幅	レギュラー	ショート
	100				
	91		○		
		83			
	 ストレッチスリム	7.0 cm	幅	レギュラー	ショート
	100		○		
	91		○	○	
		83		○	○
 エバーリーフ7 ハード面 リバーシブル	7.0 cm	幅	レギュラー	ショート	
100					
91		○			
	83		○		
 エバーリーフ7 ソフト面 リバーシブル	7.0 cm	幅	レギュラー	ショート	
100					
91		○			
	83		○		
 エバーフィットC3 ハード面 リバーシブル (防水・通気)	10.0 cm	幅	レギュラー	ショート	
100		○			
91		○	○		
	83		○	○	
 ソフィア ハード面 リバーシブル	10.0 cm	幅	レギュラー	ショート	
100		○			
91		○	○		
	83		○	○	
 テルサ 防水 ハード面 リバーシブル	12.0 cm	幅	レギュラー	ショート	
100					
91		○			
	83		○		
 フィットテックス	8.0 cm	幅	レギュラー	ショート	
100					
91		○			
	83				
 ストレッチフィット	9.0 cm	幅	レギュラー	ショート	
100		○			
91		○	○		
	83		○	○	
 エバーフィットC3 ソフト面 リバーシブル (防水・通気)	10.0 cm	幅	レギュラー	ショート	
100		○			
91		○	○		
	83		○	○	
 ソフィア ソフト面 リバーシブル	10.0 cm	幅	レギュラー	ショート	
100		○			
91		○	○		
	83		○	○	
柔らかめ	 テルサ 防水 ソフト面 リバーシブル	12.0 cm	幅	レギュラー	ショート
	100				
	91		○		
	83		○		



ベッド上とベッドまわりでどのような生活をしますか？

- 就寝時に使用  就寝と日中の休息に使用  
 大半をベッドで過ごす

マットレスを選ぶにあたって、優先したいことは何ですか？

- 立ちあがり  端座位  床ずれ予防

マットレスを選びます。迷ったときは、ケアマネージャーに相談。

## マットレスの種類

### 一般用マットレス



在宅ケアベッドに適した構造のマットレスです。

## マットレスを選ぶ際のポイント

### 動作のしやすさ

動作をしやすいのは、人のからだの柔らかさに近いマットレスや、やや硬めのマットレスです。

### 寝具の好み

普段から使い慣れている寝具に近いものが馴染みやすいのですが、柔らかすぎると体を動かすのにくいといった事も起こります。

### マットレスの製品特性

立ち上がりのしやすさや端座位を取ったときの安定性、体圧分散性なども考慮する必要があります。また、お手入れの面から、重さや拭き取りやすさがポイントとなります。

### ベッドとの適合

ベッドの寸法や機能に合わせて、必ず適合するマットレスを選びましょう。



このマークの付いた製品は、材料・工法などで地球環境に与える負荷を減らし、グリーン購入法に基づく特定調達物品の基準を満たしています。



**対MRSA 抗菌加工** MRSAに対して優れた抗菌効果を発揮します。黄色ブドウ球菌、大腸菌などにも有効です。



**抗菌・防カビ加工** バイオフィーム加工。においの元になる細菌やカビの繁殖を阻止。



**難燃加工** 燃えにくいカバーを使用。

※抗菌効果は、菌の増殖を抑制するもので、殺菌ではありません。 ※抗菌剤による人体への影響はありません。

## エバーリーフ7 マットレス(通気タイプ)

パラマウントベッド

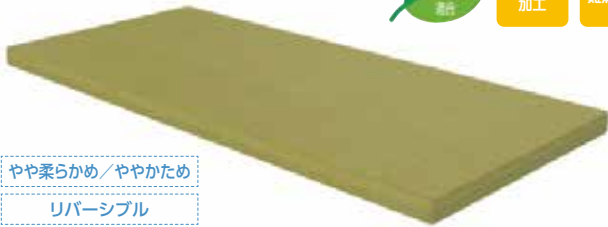

やや柔らかめ/ややかため  
リバーシブル



安全性に配慮した薄型、寝心地が選べるリバーシブル構造

商品番号 **D-003A** 型式 **KE-541T**  
TAISコード **00170-000878**

商品番号 **D-003B** 型式 **KE-543T**  
TAISコード **00170-000880**

サイズ(cm)	
レギュラー(91cm幅)	長191×幅91×厚7
サイズ(cm)	
レギュラー(83cm幅)	長191×幅83×厚7

月額レンタル料金	1割負担	2割負担	3割負担
2,000	200	400	600

安全性に配慮した薄型7cm

低床ベッドの安全性やサイドレールの高さを活かすことができます

## プレグラール マットレス

パラマウントベッド



かため



伸びて曲がるキューマラインボトムベッドに最適です。全体に柔軟性があり、良く曲がります。

商品番号 **D-201A** 型式 **KE-551Q**  
TAISコード **00170-000159**

商品番号 **D-201B** 型式 **KE-553Q**  
TAISコード **00170-000142**

商品番号 **D-201C** 型式 **KE-5511Q**  
TAISコード **00170-000286**

商品番号 **D-201D** 型式 **KE-5531Q**  
TAISコード **00170-000285**

サイズ(cm)	
レギュラー(91cm幅)	長191×幅91×厚8
サイズ(cm)	
レギュラー(83cm幅)	長191×幅83×厚8
サイズ(cm)	
ミニ(91cm幅)	長180×幅91×厚8
サイズ(cm)	
ミニ(83cm幅)	長180×幅83×厚8

商品番号 **D-201E** 型式 **KE-557Q**  
TAISコード **00170-000444**

サイズ(cm)  
レギュラー(100cm幅) 長191×幅99×厚8

月額レンタル料金	1割負担	2割負担	3割負担
2,200	220	440	660

月額レンタル料金	1割負担	2割負担	3割負担
2,000	200	400	600

特殊寝台  
特殊寝台付属品  
床ずれ防止用具  
体位変換器  
手すり  
車いす  
車いす付属品  
スロープ  
歩行器  
歩行補助杖  
徘徊感知機器  
移動用リフト  
自動排泄処理装置

## ストレッチスリム マットレス (通気タイプ) パラマウントベッド



クローン編入型  
抗菌・防カビ加工  
難燃加工

ややかため

マットレスが伸びて背あげに伴う身体のずれを軽減するストレッチシステム採用。

商品番号 **D-001A** 型式 **KE-777TQ** サイズ(cm)  
レギュラー(100cm幅) 長191×幅99×厚7  
TAISコード 00170-000749

月極レンタル料金	1割負担	2割負担	3割負担
2,500	250	500	750

商品番号 **D-001B** 型式 **KE-771TQ** サイズ(cm)  
レギュラー(91cm幅) 長191×幅91×厚7  
TAISコード 00170-000745

商品番号 **D-001C** 型式 **KE-773TQ** サイズ(cm)  
レギュラー(83cm幅) 長191×幅83×厚7  
TAISコード 00170-000747

商品番号 **D-001D** 型式 **KE-772TQ** サイズ(cm)  
ミニ(91cm幅) 長180×幅91×厚7  
TAISコード 00170-000746

商品番号 **D-001E** 型式 **KE-774TQ** サイズ(cm)  
ミニ(83cm幅) 長180×幅83×厚7  
TAISコード 00170-000748

月極レンタル料金	1割負担	2割負担	3割負担
2,000	200	400	600

数量限定商品の為、お問い合わせください。

## ソフィア (通気タイプ) モルテン



柔らかめ/ややかため  
リバーシブル

体圧分散性能と耐久性を両立した2つの寝心地を選べるリバーシブルマットレス

商品番号 **D-155E** 型式 **MHAV10100A** サイズ(cm)  
レギュラー(100cm幅) 長191×幅100×厚10  
届出コード 00054-000315

月極レンタル料金	1割負担	2割負担	3割負担
2,200	220	440	660

商品番号 **D-155A** 型式 **MHAV1091A** サイズ(cm)  
レギュラー(91cm幅) 長191×幅91×厚10  
TAISコード 00054-000313

商品番号 **D-155C** 型式 **MHAV1083A** サイズ(cm)  
レギュラー(83cm幅) 長191×幅83×厚10  
TAISコード 00054-000311

商品番号 **D-155D** 型式 **MHAV1091SA** サイズ(cm)  
ミニ(91cm幅) 長180×幅91×厚10  
TAISコード 00054-000314

商品番号 **D-155B** 型式 **MHAV1083SA** サイズ(cm)  
ミニ(83cm幅) 長180×幅83×厚10  
TAISコード 00054-000312

月極レンタル料金	1割負担	2割負担	3割負担
2,000	200	400	600

## ストレッチフィット マットレス (通気タイプ) パラマウントベッド



クローン編入型  
抗菌・防カビ加工  
難燃加工

柔らかめ

ストレッチシステムにウレタンフォーム層を加え優れた体圧分散性を発揮。

商品番号 **D-001F** 型式 **KE-787TQ** サイズ(cm)  
レギュラー(100cm幅) 長191×幅99×厚9  
TAISコード 00170-000739

月極レンタル料金	1割負担	2割負担	3割負担
3,300	330	660	990

商品番号 **D-001G** 型式 **KE-781TQ** サイズ(cm)  
レギュラー(91cm幅) 長191×幅91×厚9  
TAISコード 00170-000735

商品番号 **D-001H** 型式 **KE-783TQ** サイズ(cm)  
レギュラー(83cm幅) 長191×幅83×厚9  
TAISコード 00170-000737

商品番号 **D-001I** 型式 **KE-782TQ** サイズ(cm)  
ミニ(91cm幅) 長180×幅91×厚9  
TAISコード 00170-000736

商品番号 **D-001J** 型式 **KE-784TQ** サイズ(cm)  
ミニ(83cm幅) 長180×幅83×厚9  
TAISコード 00170-000738

月極レンタル料金	1割負担	2割負担	3割負担
2,500	250	500	750

数量限定商品の為、お問い合わせください。

## テルサ (防水タイプ) モルテン



柔らかめ/ややかため  
リバーシブル

ご利用者さまとケア従事者のさまざまなニーズに対応し満足度を向上する“質感が選べる”標準マットレス

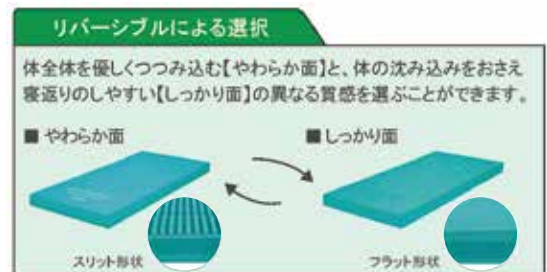

商品番号 **D-002A** 型式 **MTLS1291** サイズ(cm)  
レギュラー(91cm幅) 長191×幅91×厚12  
TAISコード 00054-000204

商品番号 **D-002B** 型式 **MTLS1283** サイズ(cm)  
レギュラー(83cm幅) 長191×幅83×厚12  
TAISコード 00054-000203

月極レンタル料金	1割負担	2割負担	3割負担
2,500	250	500	750

## エバーフィットC3 マットレス (通気タイプ)

パラマウントベッド



柔らかめ/かため

リバーシブル

厚さわずか10cmで体圧分散性能と動きやすさの使い分けが可能なリバーシブルマットレス。

商品番号 **D-371E** 型式 **KE-617TQ** サイズ(cm)  
レギュラー(100cm幅) 長191×幅99×厚10  
TAISコード 00170-001046

月極レンタル料金	1割負担	2割負担	3割負担
3,300	330	660	990

商品番号 **D-371A** 型式 **KE-611TQ** サイズ(cm)  
レギュラー(91cm幅) 長191×幅91×厚10  
TAISコード 00170-001042

商品番号 **D-371C** 型式 **KE-613TQ** サイズ(cm)  
レギュラー(83cm幅) 長191×幅83×厚10  
TAISコード 00170-001044

商品番号 **D-371B** 型式 **KE-612TQ** サイズ(cm)  
ミニ(91cm幅) 長180×幅91×厚10  
TAISコード 00170-001043

商品番号 **D-371D** 型式 **KE-614TQ** サイズ(cm)  
ミニ(83cm幅) 長180×幅83×厚10  
TAISコード 00170-001045

月極レンタル料金	1割負担	2割負担	3割負担
3,000	300	600	900

## エバーフィットC3 マットレス (清拭タイプ)

パラマウントベッド



柔らかめ/かため

リバーシブル

厚さわずか10cmで体圧分散性能と動きやすさの使い分けが可能なリバーシブルマットレス。

商品番号 **D-370E** 型式 **KE-617SQ** サイズ(cm)  
レギュラー(100cm幅) 長191×幅99×厚10  
TAISコード 00170-001041

月極レンタル料金	1割負担	2割負担	3割負担
3,300	330	660	990

商品番号 **D-370A** 型式 **KE-611SQ** サイズ(cm)  
レギュラー(91cm幅) 長191×幅91×厚10  
TAISコード 00170-001037

商品番号 **D-370C** 型式 **KE-613SQ** サイズ(cm)  
レギュラー(83cm幅) 長191×幅83×厚10  
TAISコード 00170-001039

商品番号 **D-370B** 型式 **KE-612SQ** サイズ(cm)  
ミニ(91cm幅) 長180×幅91×厚10  
TAISコード 00170-001038

商品番号 **D-370D** 型式 **KE-614SQ** サイズ(cm)  
ミニ(83cm幅) 長180×幅83×厚10  
TAISコード 00170-001040

月極レンタル料金	1割負担	2割負担	3割負担
3,000	300	600	900

## Fit Tex フィットテックス (防水タイプ)

シーホネンス



柔らかめ

高反発ウレタン素材にスリット加工を施し、ベッドの動きに合わせて体にフィットします。

商品番号 **D-164A** 型式 **SA-1023L** サイズ(cm)  
長191×幅90×厚8  
TAISコード 00167-000192

月極レンタル料金	1割負担	2割負担	3割負担
2,000	200	400	600

## シングルウェーブ マットレス

シーホネンス



かため

ベッドのボトムの動きに合わせて自然に曲がるように縦方向のウェーブを特殊製法によりマットレス全面に施しています。

商品番号 **D-191A** 型式 **MB-6003L** サイズ(cm)  
長191×幅90×厚6  
TAISコード 00167-000309

月極レンタル料金	1割負担	2割負担	3割負担
1,500	150	300	450

## ●床ずれとは

非常に治りにくい皮膚の潰瘍で、発熱の原因になったりすることもあります。

### 1 床ずれはどうしてできるのか？

- ①いつも下になっている部分の皮膚が圧迫されるので血行が悪くなる
- ②皮膚が不潔になったり、湿ったり、摩擦が起きたりする
- ③全身の栄養状態が悪くなる

何より大切なことは、**床ずれをつくらないことです！**

### 2 床ずれのできやすい場所

●仰向けに寝ている場合

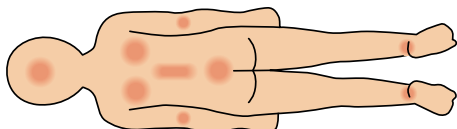

●横向きに寝ている場合

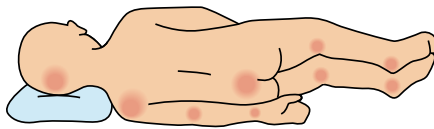

●体圧のかかりやすい、骨の突き出た所に注意してください。  
(例) 仙骨部、足、足関節部、大転子部、等

## ●床ずれ防止の三原則

原因となる要素を取り除く必要があります。

### 1 体位交換をして、同じ部位の圧迫をさける

●仰向け、右向き、左向き、……と、2時間毎に体位を変える

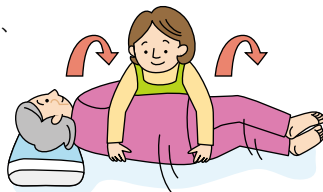

●できるだけ座る姿勢をとる

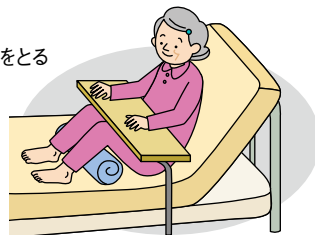

### 2 清潔を保ち、刺激をさける

- ①入浴や清拭で皮膚を清潔にし、こまめにおむつ交換をして、むれを少なくする
- ②寝まき、シーツはノリづけせず、よく乾いたものをシワのないように
- ③寝まき、シーツ、ふとんはよく日光に干す
- ④寝床にゴミや食べかすなどがあれば取り除く



清拭のときにマッサージも

### 3 全身の栄養状態を良くする

食べやすく工夫した、バランスの良い食事内容にする。特に、たんぱく質やビタミンCを十分に摂るようにしましょう。



## ●床ずれ防止用具の種類

ご利用者さまの身体状況に応じて、適切な床ずれ防止用具を選びましょう。

### エアーマットタイプ

ポンプから出るエア（空気）によって、複数のエアセルを膨張・収縮させて、体を支える面を変化させます。

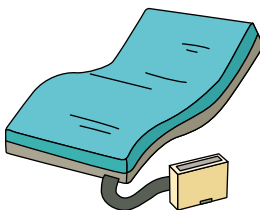

### 静止型マットレスタイプ

ウレタンフォーム、ジェル等の素材により、広い面で体を支えることにより、体圧を分散させます。

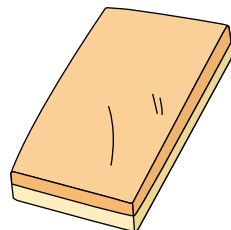

● マットレスの種類と選び方 ..... 床ずれ発生リスク度の判定方法(OHスケール)

評価法	自立体位変換	完全に「できる」、完全に「できない」以外は「どちらでもない」	できる ..... 0点 どちらでもない ..... 1.5点 できない ..... 3点
	病的骨突出(仙骨部)	中央から8cm離れたところの高低差によって評価	なし ..... 0点 軽度・中重度 ..... 1.5点 高度 ..... 3点
	浮腫(むくみ)	指で5秒間押し、指を離してもへこみが消えなければ浮腫あり	なし ..... 0点 あり ..... 3点
	関節拘縮	関節拘縮のあるなしで評価	なし ..... 0点 あり ..... 1点

● 床ずれ発生リスク度の判定結果 ..... (合計点数)

	リスク無し(0点)	軽度(1~3点)	中等度(4~6点)	高度(7~10点)
静止型マットレス			ビリーブ p34	
			キュオラ p35	
			アクアフロート p35	
			ストレッチグライド p36	
			アルファプラスII-W p36	
			ディンプルマットレス p36	
			エバーブラウド p37	
			ナーセント コンタ p37	
エアマットレス			ここちあ利楽フロー p32	
			ここちあ利楽 p32	
			アマダ p32	
			ビッグセル アイズ p33	
			ネクサスアイビー p33	
			ラグーナ p33	
			オスカー p34	
			ステージア p34	
		スコープ p35		

## こちあ利楽フロー

パラマウントベッド



自動体位変換機能「スモールフロー機能」を搭載。  
全自動運転エアマットレス「こちあ利楽」がグレードアップ。

- 小さな体位変換を繰り返す『スモールフロー機能』を搭載
- 独自の「i-fitting機能」で体重・体形から背あげや難床に自動対応
- 寝位置センサーによる制御で、自動運転中のずれ・転落を予防
- 厚さ17cmの独自構造で、優れた体圧分散性を発揮
- 約10分で空気を充填できる大容量ビルトインポンプを搭載
- 清拭消毒に対応する耐薬品性・防水性カバー

商品番号 **E-396G** 型式 **KE-911S** サイズ(cm)  
レギュラー(91cm幅) 全長191×全幅91×厚17  
TAISコード 00170-001351

商品番号 **E-396H** 型式 **KE-913S** サイズ(cm)  
レギュラー(83cm幅) 全長191×全幅83×厚17  
TAISコード 00170-001353

対MRSA 抗菌加工 難燃加工 圧切替型 高機能型 褥瘡ステージ  
なし 第1期 第2期 第3期 第4期

月極レンタル料金	1割負担	2割負担	3割負担
8,000	800	1,600	2,400

## こちあ利楽

パラマウントベッド



体重・体形を検知して、かたさを常時自動設定。  
操作不要、全自動で使えるエアマットレスです。

- 全自動で使えるi-fitting(かたさ自動運転機能)を搭載
- 背あげ時にかかるずれ力を軽減するグライドシート付き
- エアセルをユニット化した構造で安定した寝心地を実現
- 約10分で空気を充填できる大容量ターボポンプを搭載
- ポンプが邪魔にならないビルトインポンプ
- 清拭消毒に対応する耐薬品性・防水性カバー

商品番号 **E-396E** 型式 **KE-971S** サイズ(cm)  
レギュラー(91cm幅) 全長191×全幅91×厚13  
TAISコード 00170-001065

商品番号 **E-396F** 型式 **KE-973S** サイズ(cm)  
レギュラー(83cm幅) 全長191×全幅83×厚13  
TAISコード 00170-001067

対MRSA 抗菌加工 難燃加工 圧切替型 高機能型 褥瘡ステージ  
なし 第1期 第2期 第3期 第4期

月極レンタル料金	1割負担	2割負担	3割負担
7,300	730	1,460	2,190

## アマンド

モルテン



「3D除圧」と「お知らせ機能」を搭載し安全・安心を追求した  
高機能エアマットレス。

- 究極の床ずれ対策を実現した『3D除圧』  
独自構造のエアセルは寝心地を損なわず、全方向(縦、横、傾き方向)から除圧を行いながら、利用者様の身体を優しく傾けます。

たて除圧 よこ除圧 傾き除圧

- ベッドまわりの安全・安心を追求した『お知らせ機能』  
マットレスにセンサーを内蔵し、起き上がりやずり落ちの可能性を検知するとお知らせします。



- シンプルなりモコン操作  
かんたんなリモコン操作でお知らせの通知やマットレスのかたさ、除圧動作などを変更することができます。

圧切替型 高機能型 褥瘡ステージ  
なし 第1期 第2期 第3期 第4期

商品番号 **E-405A** 型式 **MAMA91** サイズ(cm)  
レギュラー(91cm幅) 全長193×全幅91×厚14  
TAISコード 00054-000436

商品番号 **E-405B** 型式 **MAMA83** サイズ(cm)  
レギュラー(83cm幅) 全長193×全幅83×厚14  
TAISコード 00054-000435

月極レンタル料金	1割負担	2割負担	3割負担
8,800	880	1,760	2,640

特殊寝台付属品  
床ずれ防止用具  
体位変換器  
手すり  
車いす  
車いす付属品  
スロープ  
歩行器  
歩行補助杖  
認知症老人徘徊感知機器  
移動用リフト  
自動排泄処理装置

## マイクロライメイト ビッグセル アイズ

ケープ



エアマットレス内の足元に搭載されたマイクロライメイト対応のファンモーターがエアマットレス内にこもった熱と湿気を吸い込み、外部に排気。



### 角度・時間管理アシスト機能

背上げの角度表示は、セミファウラー位の15°から5°刻みで液晶画面に表示。背上げの経過時間も表示されるので、経管栄養等のケアの時間管理にも使えます。

### 背上げ角度をセンシング

マットレスに内蔵されたセンサが背上げの角度を検知し、角度に応じた適切な内圧に自動調整。どの角度でも、定期的な圧切替で床ずれを防止します。

圧切替型 高機能型 褥瘡ステージ

なし 第1期 第2期 第3期 第4期

商品番号 **E-407A** 型式 **CR-753**

TAISコード 00206-000141

商品番号 **E-407B** 型式 **CR-750**

TAISコード 00206-000140

サイズ(cm)

レギュラー(91cm幅) 全長192×全幅90×厚15

サイズ(cm)

レギュラー(83cm幅) 全長192×全幅84×厚15

月極レンタル料金	1割負担	2割負担	3割負担
8,800	880	1,760	2,640

## マイクロライメイト ネクサスアイビー

ケープ



### 床ずれ防止の新技术「マイクロライメイト対応システム」を搭載



### 「傾斜型2層式エアセル」×「デュアルフィットセル」で背上げ時のずり落ちやずれ力を軽減し、端座位も安定。



吸引式ファンモーターだから仰臥位でも背上げでも変わらぬ効果を生み出します。直接、肌を乾かしたり急激に冷やす事もなく安全です。

圧切替型 高機能型 褥瘡ステージ

なし 第1期 第2期 第3期 第4期

商品番号 **E-394H** 型式 **CR-773**

TAISコード 00206-000162

商品番号 **E-394J** 型式 **CR-770**

TAISコード 00206-000161

サイズ(cm)

レギュラー(91cm幅) 全長192×全幅90×厚12

サイズ(cm)

レギュラー(83cm幅) 全長192×全幅84×厚12

月極レンタル料金	1割負担	2割負担	3割負担
8,000	800	1,600	2,400

## スモールチェンジ ラグーナ (体位変換器)

ケープ



15分毎に小さな体位変換を自動で繰り返す、「スモールチェンジ機能」搭載。快適な眠りを実現し、介護者の負担を軽減します。

かんたん設定 マットレスのやわらかさを自動調整



圧切替型 高機能型 褥瘡ステージ

なし 第1期 第2期 第3期 第4期

商品番号 **F-374A** 型式 **CR-703**

TAISコード 00206-000103

商品番号 **F-374B** 型式 **CR-700**

TAISコード 00206-000102

サイズ(cm)

レギュラー(91cm幅) 全長192×全幅90×厚13.5

サイズ(cm)

レギュラー(83cm幅) 全長192×全幅84×厚13.5

月極レンタル料金	1割負担	2割負担	3割負担
8,000	800	1,600	2,400

特殊寝台  
特殊寝台付属品  
床ずれ防止用具  
体位変換器  
手すり  
車いす  
車いす付属品  
スロープ  
歩行者  
歩行補助杖  
徘徊感知機器  
移動用リフト  
自動排泄処理装置

## ビリーブ

モルテン

寝返りの頻度を感知し、最適な圧対策に導く自動フィッティングマットレス。



利用者様の寝返りの頻度を判定し、床ずれ防止で最も重要な圧対策を自動運転でおこないます。  
**操作ボタンなし、電源を入れたら後はビリーブにおまかせください!**

<p><b>状態 A</b> 自力で離床できる人</p> <ul style="list-style-type: none"> <li>寝返りできる</li> <li>寝心地(マットレスのかたさ)に敏感</li> <li>適度な体圧分散性が好まれる</li> </ul> <p>薄めのウレタンフォームマットレス</p>	<p><b>状態 B</b> 介助があれば離床できる人</p> <ul style="list-style-type: none"> <li>寝返りはなんとかできるが回数が少ない</li> <li>局所にかかる圧を自らは逃がしにくい</li> <li>床ずれ防止=高い体圧分散性が必要</li> </ul> <p>厚みのあるウレタンフォームマットレス</p>	<p><b>状態 C</b> 寝たきりの人</p> <ul style="list-style-type: none"> <li>寝返りできない</li> <li>圧がずっとかかり続けるため</li> <li>床ずれ防止=高い体圧分散性+除圧が必要</li> </ul> <p>エアマットレス</p>
---	---	--

褥瘡ステージ				
なし	第1期	第2期	第3期	第4期

商品番号 **E-409A** 型式 **MBLV91G** サイズ(cm) レギュラー(91cm幅) 全長193×全幅91×厚13  
TAISコード **00054-000567**

月極レンタル料金	1割負担	2割負担	3割負担
6,600	660	1,320	1,980

**自動圧抜き機能** マットレスを背上げる時、自動的に「圧抜き」動作をおこない、さまざまな部位にかかる苦しさを緩和します。

**端座位・ケア時の安定性** マットレスの下部および両サイドに安定支持フォームを配置することで安定性を高めています。

**安全で衛生的な環境のために** 完全防水のカバーとインナー保護フィルムにより、嘔吐、吐血、失禁、薬剤などの汚れがマットレス内部に浸透するのを防ぎます。表面に付着した汚れはアルコールなどで簡単に「清拭消毒」が可能です。

## オスカー

モルテン

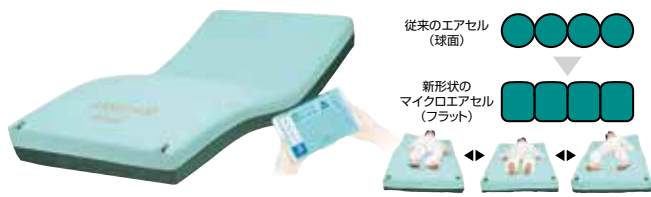

さまざまな身体状況のご利用者さまへのケアに最適な特性に対応する、人の手で行うような優しい自動体位変換機能を備えた高機能エアマットレス。

褥瘡ステージ				
なし	第1期	第2期	第3期	第4期

体圧分散式マットレスに求められる9つの特性を備えています。

体圧分散性能	除圧性能	ずれ力対策	寝心地	安全衛生対策
座位安定性	むれ対策	ひえ対策	体位変換	

商品番号 <b>E-398A</b> 型式 <b>MOSC91</b>	サイズ(cm)
TAISコード <b>00054-000137</b>	レギュラー(91cm幅) 全長193×全幅91×厚17
商品番号 <b>E-398B</b> 型式 <b>MOSC83</b>	サイズ(cm)
TAISコード <b>00054-000137</b>	レギュラー(83cm幅) 全長193×全幅83×厚17
商品番号 <b>E-398C</b> 型式 <b>MOSC91S</b>	サイズ(cm)
TAISコード <b>00054-000137</b>	ミニ(91cm幅) 全長182×全幅91×厚17
商品番号 <b>E-398D</b> 型式 <b>MOSC83S</b>	サイズ(cm)
TAISコード <b>00054-000137</b>	ミニ(83cm幅) 全長182×全幅83×厚17

月極レンタル料金	1割負担	2割負担	3割負担
8,800	880	1,760	2,640

## ステージア

モルテン



体圧分散式マットレスに求められる基本特性(体圧分散性能、除圧性能、寝心地のよさ)を向上し、エアマットレスの弱点(端座位の安定感と立ちあがりやすさ、むれ&ひえ)を対策した、床ずれケアのための高機能エアマットレス。

褥瘡ステージ				
なし	第1期	第2期	第3期	第4期

体圧分散式マットレスに求められる8つの特性を備えています。

体圧分散性能	除圧性能	寝心地	座位安定性
むれ対策	ひえ対策	ずれ力対策	安全衛生対策

商品番号 <b>E-397A</b> 型式 <b>MSTA91</b>	サイズ(cm)
TAISコード <b>00054-000115</b>	レギュラー(91cm幅) 全長193×全幅91×厚13
商品番号 <b>E-397B</b> 型式 <b>MSTA83</b>	サイズ(cm)
TAISコード <b>00054-000115</b>	レギュラー(83cm幅) 全長193×全幅83×厚13
商品番号 <b>E-397C</b> 型式 <b>MSTA91S</b>	サイズ(cm)
TAISコード <b>00054-000115</b>	ミニ(91cm幅) 全長182×全幅91×厚13
商品番号 <b>E-397D</b> 型式 <b>MSTA83S</b>	サイズ(cm)
TAISコード <b>00054-000115</b>	ミニ(83cm幅) 全長182×全幅83×厚13

月極レンタル料金	1割負担	2割負担	3割負担
6,600	660	1,320	1,980

# SCOPE

マットレスが身体状態の変化に対応し、自動で最適な圧対策を行います。

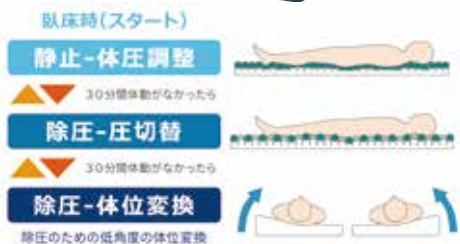

臀部周辺の圧の可視化 (スコープのみ)



## スコープ(全自動運転+体圧可視化)

モルテン

褥瘡ステージ

なし 第1期 第2期 第3期 第4期

商品番号 **E-410A** 型式 **MSCP91**  
TAISコード 00054-000648

サイズ(cm)

レギュラー(91cm幅) 全長193×全幅91×厚17

商品番号 **E-410B** 型式 **MSCP83**  
TAISコード 00054-000647

サイズ(cm)

レギュラー(83cm幅) 全長193×全幅83×厚17

月極レンタル料金	1割負担	2割負担	3割負担
21,000	2,100	4,200	6,300

## スコープライト(全自動運転)

モルテン

褥瘡ステージ

なし 第1期 第2期 第3期 第4期

商品番号 **E-410C** 型式 **MSCPL91**  
TAISコード 00054-000652

サイズ(cm)

レギュラー(91cm幅) 全長193×全幅91×厚17

商品番号 **E-410D** 型式 **MSCPL83**  
TAISコード 00054-000651

サイズ(cm)

レギュラー(83cm幅) 全長193×全幅83×厚17

月極レンタル料金	1割負担	2割負担	3割負担
12,000	1,200	2,400	3,600

## キュオラ(通気タイプ)

ケーブ

抜群の通気性、動きやすい安定性、優れた体圧分散性、ご利用者さまのQOLを高めるウレタンフォームマットレスです。



Ag+  
銀制御

褥瘡ステージ

なし 第1期 第2期 第3期 第4期

商品番号 **E-383D** 型式 **CR-591**  
TAISコード 00206-000077

サイズ(cm)

レギュラー(91cm幅) 全長191×全幅90×厚10

商品番号 **E-383E** 型式 **CR-590**  
TAISコード 00206-000077

サイズ(cm)

レギュラー(83cm幅) 全長191×全幅83×厚10

月極レンタル料金	1割負担	2割負担	3割負担
5,000	500	1,000	1,500

## アクアフロート(通気タイプ)

パラマウントベッド

中央部に埋め込まれた水溶液のパックが、床ずれ発生リスクの高い臀部の圧力を効果的に分散させます。背上げした時に、特に高い効果を発揮します。



難燃加工

抗菌・防カビ

褥瘡ステージ

なし 第1期 第2期 第3期 第4期

商品番号 **E-373A** 型式 **KE-841Q**  
TAISコード 00170-000507

サイズ(cm)

レギュラー(91cm幅) 全長191×全幅91×厚12

商品番号 **E-373B** 型式 **KE-843Q**  
TAISコード 00170-000508

サイズ(cm)

レギュラー(83cm幅) 全長191×全幅83×厚12

月極レンタル料金	1割負担	2割負担	3割負担
5,500	550	1,100	1,650

数量限定商品の為、お問い合わせください。

特殊寝台  
特殊寝台付属品

床ずれ防止用具

体位変換器

手すり

車いす

車いす付属品

スロープ

歩行器

歩行補助杖

認知症老人  
徘徊感知機器

移動用リフト

自動排泄処理装置

## ストレッチグライドマットレス (通気タイプ)

パラマウントベッド



ストレッチシステムにウレタンフォームを2層プラス。最高クラスの体圧分散性能を発揮します。



褥瘡ステージ

なし 第1期 第2期 第3期 第4期

商品番号 **E-373E** 型式 **KE-797TQ**  
TAISコード 00170-000729

サイズ(cm)  
レギュラー(100cm幅) 全長191×全幅99×厚12.5

月極レンタル料金	1割負担	2割負担	3割負担
6,040	604	1,208	1,812

商品番号 **E-373F** 型式 **KE-791TQ**  
TAISコード 00170-000725

サイズ(cm)  
レギュラー(91cm幅) 全長191×全幅91×厚12.5

商品番号 **E-373G** 型式 **KE-793TQ**  
TAISコード 00170-000727

サイズ(cm)  
レギュラー(83cm幅) 全長191×全幅83×厚12.5

商品番号 **E-373H** 型式 **KE-792TQ**  
TAISコード 00170-000726

サイズ(cm)  
ミニ(91cm幅) 全長180×全幅91×厚12.5

商品番号 **E-373I** 型式 **KE-794TQ**  
TAISコード 00170-000728

サイズ(cm)  
ミニ(83cm幅) 全長180×全幅83×厚12.5

月極レンタル料金	1割負担	2割負担	3割負担
4,940	494	988	1,482

## アルファプラFII-W (通気タイプ)

タイカ



[抗菌]+[抗ウイルス]のW加工カバーを使用。寝返りがしやすい特殊構造に端座位の安定性と体圧分散性能を両立。

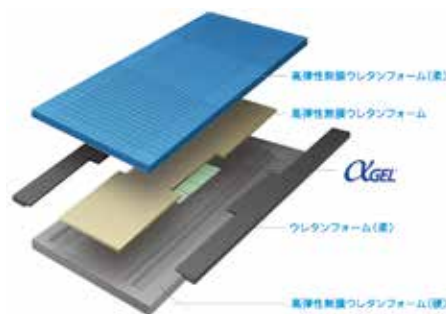

褥瘡ステージ

なし 第1期 第2期 第3期 第4期

商品番号 **E-377F** 型式 **MB-FII PA1R**  
TAISコード 00563-000145

サイズ(cm)  
レギュラー(91cm幅) 全長195×幅91×厚13

商品番号 **E-377G** 型式 **MB-FII PA3R**  
TAISコード 00563-000143

サイズ(cm)  
レギュラー(83cm幅) 全長195×幅83×厚13

月極レンタル料金	1割負担	2割負担	3割負担
6,000	600	1,200	1,800

## ディンプルマットレス (防水タイプ)

ケーブ



内部にディンプル形状(くぼみ)の空間を持たせ、ウレタンフォーム特有の反力を軽減し、優れた体圧分散性と快適な寝心地を両立させたマットレスです。



褥瘡ステージ

なし 第1期 第2期 第3期 第4期

商品番号 **E-376A** 型式 **CR-541**  
TAISコード 00206-000070

サイズ(cm)  
レギュラー(91cm幅) 全長191×全幅90×厚12

商品番号 **E-376B** 型式 **CR-540**  
TAISコード 00206-000070

サイズ(cm)  
レギュラー(83cm幅) 全長191×全幅83×厚12

商品番号 **E-376C** 型式 **CR-543**  
TAISコード 00206-000070

サイズ(cm)  
ミニ(91cm幅) 全長180×全幅90×厚12

商品番号 **E-376D** 型式 **CR-542**  
TAISコード 00206-000070

サイズ(cm)  
ミニ(83cm幅) 全長180×全幅83×厚12

月極レンタル料金	1割負担	2割負担	3割負担
4,400	440	880	1,320

特殊寝台  
特殊寝台付属品

床ずれ防止用具

体位変換器

手すり

車いす

車いす付属品

スロープ

歩行器

歩行補助杖

認知症老人  
徘徊感知機器

移動用リフト

自動排泄処理装置

## エバープラウド

パラマウントベッド

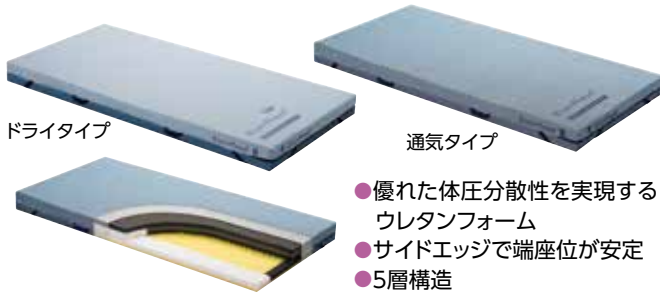

ドライタイプ

通気タイプ

- 優れた体圧分散性を実現するウレタンフォーム
- サイドエッジで端座位が安定
- 5層構造

通気タイプ

商品番号 **E-402A** 型式 **KE-621TQ** サイズ(cm) レギュラー(91cm幅) 全長191×全幅91×厚13  
TAISコード 00170-000962

商品番号 **E-402C** 型式 **KE-623TQ** サイズ(cm) レギュラー(83cm幅) 全長191×全幅83×厚13  
TAISコード 00170-000964

商品番号 **E-402B** 型式 **KE-622TQ** サイズ(cm) ミニ(91cm幅) 全長180×全幅91×厚13  
TAISコード 00170-000963

商品番号 **E-402D** 型式 **KE-624TQ** サイズ(cm) ミニ(83cm幅) 全長180×全幅83×厚13  
TAISコード 00170-000965

エクストラソフト面とソフト面のリバーシブルで「体圧分散・ずれ軽減・蒸れ軽減」の3つの機能で床ずれ防止をサポート。少しでも寝返りが出来る人にオススメ。

褥瘡ステージ

なし 第1期 第2期 第3期 第4期

対MRSA 抗菌加工 (ドライタイプ) 抗菌・防カビ (通気タイプ) 難燃加工

ドライタイプ

商品番号 **E-403A** 型式 **KE-621UQ** サイズ(cm) レギュラー(91cm幅) 全長191×全幅91×厚13  
TAISコード 00170-000966

商品番号 **E-403C** 型式 **KE-623UQ** サイズ(cm) レギュラー(83cm幅) 全長191×全幅83×厚13  
TAISコード 00170-000968

商品番号 **E-403B** 型式 **KE-622UQ** サイズ(cm) ミニ(91cm幅) 全長180×全幅91×厚13  
TAISコード 00170-000967

商品番号 **E-403D** 型式 **KE-624UQ** サイズ(cm) ミニ(83cm幅) 全長180×全幅83×厚13  
TAISコード 00170-000969

月極レンタル料金	1割負担	2割負担	3割負担
5,500	550	1,100	1,650

## ナーセント コンタ (通気タイプ)

アイ・ソネックス



褥瘡ステージ

なし 第1期 第2期 第3期 第4期

新発想の3Dフォームで体圧分散と姿勢保持を両立。身体形状に沿わせて支える3D層とウレタンフォームの特殊カット技術を追求することで、リラックスした理想的な寝姿勢を実現。

商品番号 **E-406A** 型式 **NCMA-91** サイズ(cm) レギュラー(91cm幅) 全長190×全幅91×厚11~15  
TAISコード 00149-000063

商品番号 **E-406B** 型式 **NCMA-83** サイズ(cm) レギュラー(83cm幅) 全長190×全幅83×厚11~15  
TAISコード 00149-000062

月極レンタル料金	1割負担	2割負担	3割負担
5,500	550	1,100	1,650

### ベッド背上げ時の滑りすわりや横倒れを防止

ベッドで食事や胃ろう注入を行うとき、各サポートの働きで、滑りすわりによる腹部圧迫や横倒れしにくい快適な背上げ姿勢にします。

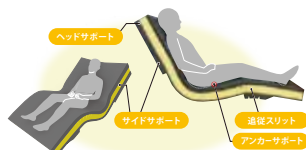

- ヘッドサポート**
  - ・背上げしたとき、頭を軽く引いた姿勢になるので咀嚼や飲み込みが楽になります。
  - ・仰臥位で就寝するときも、頭が上がりにくいので開口しにくい姿勢になります。
- アンカーサポート**
  - ・背上げしたとき、アンカーサポートで座骨の滑り出しがストップし、大腿部が支えられるので、腹部圧迫や、踵のずれ・圧迫を軽減できます。
- サイドサポート**
  - ・両サイドが盛り上がっているので、背上げしたときの横倒れを防止します。
  - ・側臥位するとき、頭や上肢がずり落ちたり、サイドレールとの間に挟み込まれるリスクを軽減します。
- 追従スリット**
  - ・膝上げしたとき、マットレスがベッドの動きに追従しやすくなります。

### ポジショニングの手間とクッション数を最小限に

3D層がポジショニングクッションと同じ役割を果たすので、少ないクッションで体位変換やポジショニングができます。

- 側臥位が崩れにくい
  - ・両サイドが盛り上がっているので、姿勢が安定します。
- シンプルなポジショニングが可能
  - ・看護・介護の統一的なケアの推進に役立ちます。

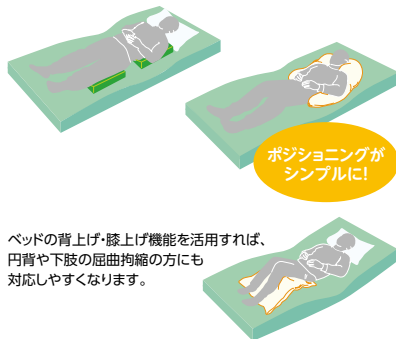

ベッドの背上げ・膝上げ機能を活用すれば、円背や下肢の屈曲拘縮の方にも対応しやすくなります。

### 「ねすわりガイド」で座る・寝る位置がハッキリ!

寝る位置や車いすからベッドに移乗する位置をわかりやすくガイド。マットレスの機能を最大限に発揮するための目安です。(ホック式で左右入替可能)



- 移乗して座るポイント**
  - ねすわりガイドを目安にするとフラットエリアに安定して座ることができます。

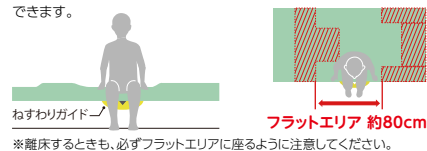

- ベッドに寝るポイント**
  - 股関節(大転子)⇔上前腸骨棘の間に、ねすわりガイドのママークが入るようにすると、最適な姿勢で寝ることができます。



## ブレイラプラス

グローバル産業



マットレスの上に敷くだけで床ずれ予防効果を得られる通気性のよい夏は涼しく、冬は暖かいベッドパッドです。

商品番号 **E-401A** 型式 **BRPS-910R** サイズ(cm) レギュラー(91cm幅) 全長195×全幅91×厚1.5  
TAISコード 01149-000012

月極レンタル料金	1割負担	2割負担	3割負担
1,640	164	328	492

# 体位変換器

抜群のフィット感と復元性で、いつも快適なポジショニングができる体位変換器です。

## ナーセント<sup>®</sup>Ex ロール

## ナーセント<sup>®</sup>Ex ワイド

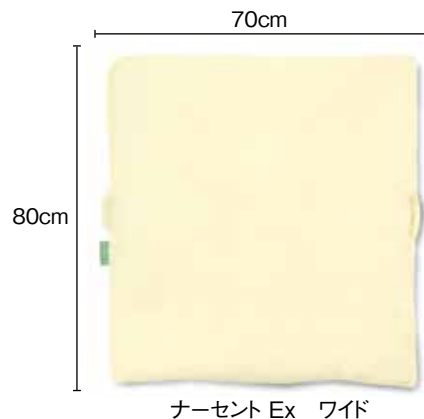
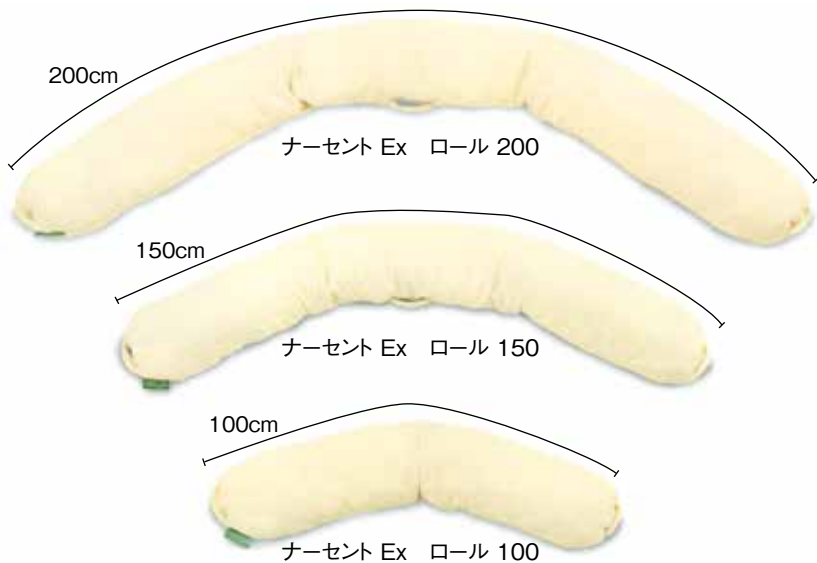

※防水カバー付

### ナーセント Ex ロール 200

アイ・ソネックス

商品番号 **F-371B**  
 型式 **ナーセント Ex ロール200**  
 TAISコード 00149-000034

月極レンタル料金		
2,200		
1割負担	2割負担	3割負担
220	440	660

### ナーセント Ex ロール 150

アイ・ソネックス

商品番号 **F-371C**  
 型式 **ナーセント Ex ロール150**  
 TAISコード 00149-000035

月極レンタル料金		
2,000		
1割負担	2割負担	3割負担
200	400	600

### ナーセント Ex ロール 100

アイ・ソネックス

商品番号 **F-371D**  
 型式 **ナーセント Ex ロール100**  
 TAISコード 00149-000036

月極レンタル料金		
1,640		
1割負担	2割負担	3割負担
164	328	492

### ナーセント Ex ワイド

アイ・ソネックス

商品番号 **F-371E**  
 型式 **ナーセント Ex ワイド**  
 TAISコード 00149-000037

月極レンタル料金		
2,200		
1割負担	2割負担	3割負担
220	440	660

※地域によって対象とならない場合がありますので、ご確認ください。

### USAKOシリーズ ユークッション Mサイズ

アイ・ソネックス

ユークッション(体位変換器) 上肢サポートクッション。肩と腕をしっかり支えます。

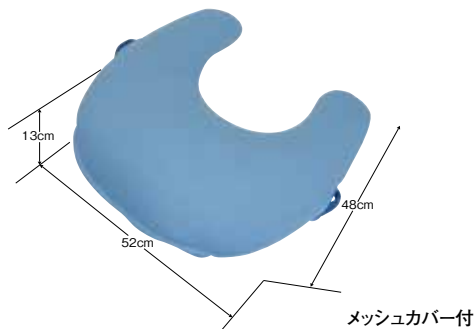

商品番号 **F-371F**  
 型式 **ユークッション Mサイズ** TAISコード 00149-000040

月極レンタル料金	1割負担	2割負担	3割負担
1,540	154	308	462

※地域によって対象とならない場合がありますので、ご確認ください。

### USAKOシリーズ ユークッション Lサイズ

アイ・ソネックス



商品番号 **F-371G**  
 型式 **ユークッション Lサイズ** TAISコード 00149-000041

月極レンタル料金	1割負担	2割負担	3割負担
1,760	176	352	528

※地域によって対象とならない場合がありますので、ご確認ください。

## エニモRモデル(防水カバー付き)

ケープ

少ない数のクッションでも  
キレイにポジショニング。



美しい30度側臥位をつくるポジショニングクッション  
上半身と下半身どちらにもフィットするリバーシブル構造。



スリット面                      フラット面

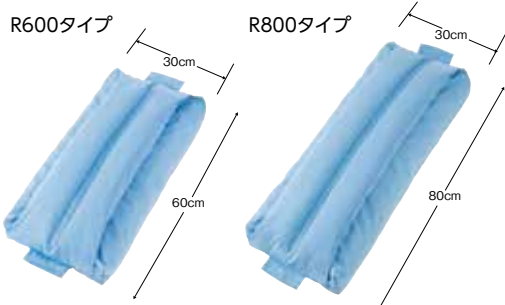

商品番号 **F-376A**

型式 **エニモR600タイプ 防水カバーセット** TAISコード 00206-000148

月極レンタル料金	1割負担	2割負担	3割負担
1,540	154	308	462

商品番号 **F-376B**

型式 **エニモR800タイプ 防水カバーセット** TAISコード 00206-000149

月極レンタル料金	1割負担	2割負担	3割負担
1,540	154	308	462

## ナーセントパットA

アイ・ソネックス

身体の下に差し込むだけで容易に体位変換ができ、そのまま良肢位を保持します。



質量 **850g** 大  
質量 **450g** 小

商品番号 **F-371A**

型式 **ナーセントパットA** TAISコード 00149-000012

サイズ(cm)
(大)幅40×長さ40×高さ10 (小)幅20×長さ40×高さ10

■組合せ:大ピース×1、小ピース×2

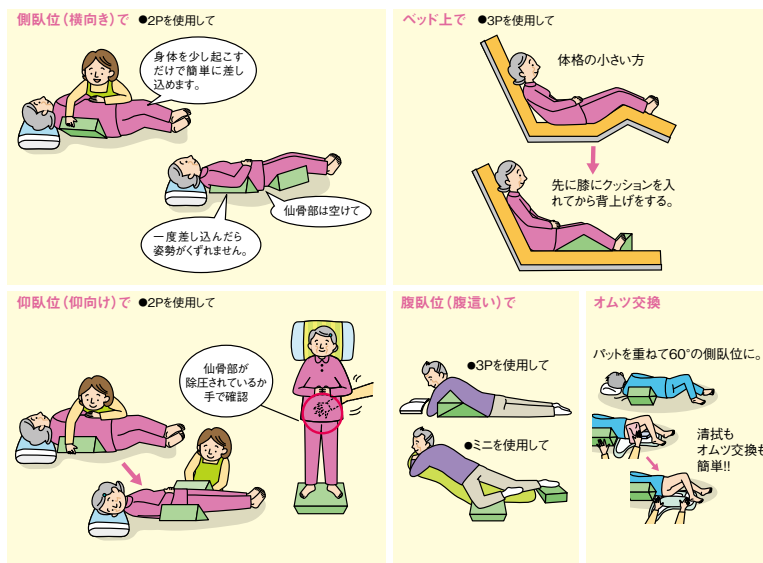

月極レンタル料金	1割負担	2割負担	3割負担
2,740	274	548	822

※地域によって対象とならない場合がありますので、ご確認ください。

特殊寝台  
床ずれ防止用具  
体位変換器  
手すり  
車いす  
車いす付属品  
スロープ  
歩行器  
歩行補助杖  
徘徊感知機器  
移動用リフト  
自動排泄処理装置

## セロリアタイプ・Bタイプ

モルテン

体位変換器+高耐久・マルチ・体圧分散式クッション。

- 持ち手を引っ張るだけで簡単に体位変換ができます。
- 体位変換した姿勢をそのまま保持することもできます。
- 家庭用洗濯機で丸洗いOK!



Aタイプ

質量  
2.4  
kg

商品番号 **F-372A** 型式 **MTYA**  
TAISコード 00054-000112

タイプ	サイズ(cm)
まくら型	全長68×全幅32

月極レンタル料金	1割負担	2割負担	3割負担
1,320	132	264	396

※地域によって対象とならない場合がありますので、ご確認ください。



Bタイプ

質量  
3.1  
kg

商品番号 **F-372B** 型式 **MTYB**  
TAISコード 00054-000113

タイプ	サイズ(cm)
スネーク型	全長141×全幅23

月極レンタル料金	1割負担	2割負担	3割負担
1,640	164	328	492

※地域によって対象とならない場合がありますので、ご確認ください。

## 体位変換器 ペンギンサポート

パラマウントベッド



質量  
約300  
g

体位変換器  
ペンギンサポート

ベッド上でサイドレールなどに固定すると、側臥位の一時的な保持ができるので「おむつ交換」などを楽に、より安全に行うことができます。

### ペンギンサポート 使用手順のご紹介

**1 側臥位への体位変換**

使用者の腕を組ませ頭部から背中側へ差込む

滑りやすいシートだから、すんなり差込めるのよ

グリップを引いて肩甲骨のあたりまでずらす

**2**

使用者のひざを立て、腰に手を添え取っ手穴を引いて回転させるように側臥位にして

少ない力で横向きに回転できますね

**3**

側臥位を保持する場合は固定部をサイドレールなどの上横に取付ける

今日もきれいに洗ってお洗濯しますね

片手で身体を支えなくていいから両手が使えていいですね

商品番号 **F-368A**  
型式 **KE-100S**  
TAISコード 00170-000713

●最大使用者体重(kg):138
サイズ(cm)
全長約163×全幅約48

月極レンタル料金	1割負担	2割負担	3割負担
1,420	142	284	426

※地域によって対象とならない場合がありますので、ご確認ください。

## ライトターンC(コンパクトタイプ)

アイ・ソノックス



テコの原理で簡単に体位変換。スウィング機能はリハビリに利用できます。

質量  
950  
g

商品番号 **F-367A** 型式 **ライトターンC**  
TAISコード 00149-000017

サイズ(cm)
幅40×高39×奥行13

月極レンタル料金	1割負担	2割負担	3割負担
2,200	220	440	660

数量限定商品の為、お問い合わせください。

### 使用方法



ライトターンの中央隔壁を足先のほうに向けて倒し、凹部に乗せます。



ライトターンを回転させて起こし、両膝を両側の凹部に入れます。



まずライトターンのベルトを持って回転させ、肩も少し押しながら寝返りを行います。



股間を開いた状態を保持できますので、おむつ交換や摘便が容易に行えます。

## トレイースライドシート

東レ

東レ独自の3層構造でスライド性アップ!  
体位変換・移動もスムーズ&ラクラク!

- わずかな力で体位変換・移動が楽にできる。
- 介護する方・される方の負担を軽減する快適スライドシート。



質量  
**124**  
g



※ベッド・寝具の上での体位変換・移動のみに使用し、それ以外の場所では使用しないでください。例えばベッドから車椅子への移乗等には使用しないでください。また使用後は速やかに抜き取り、付属の収納袋に収納し、フック等に掛けて保管してください。

商品番号 **F-369A** 型式 **TES100**  
TAISコード **00947-000001**

サイズ(cm)  
全長120×全幅75

月極レンタル料金	1割負担	2割負担	3割負担
<b>1,300</b>	130	260	390

## ノルディックスライド(ミディ)

パシフィックサブライ

内側が滑りやすくなっている筒状のスライディングシート。  
力をかけずに、移動、乗り移りができます。



質量  
**450**  
g

ベッド上での  
体位変換が  
容易に行えます。

商品番号 **F-366A** 型式 **ノルディックスライド(ミディ)**  
TAISコード **00222-000119**

サイズ(cm)  
全長80×全幅72

月極レンタル料金	1割負担	2割負担	3割負担
<b>2,200</b>	220	440	660

### 使い方の参考例 ★ベッド上のズレを元に戻す方法

(1) ギャッジを使用しない場合

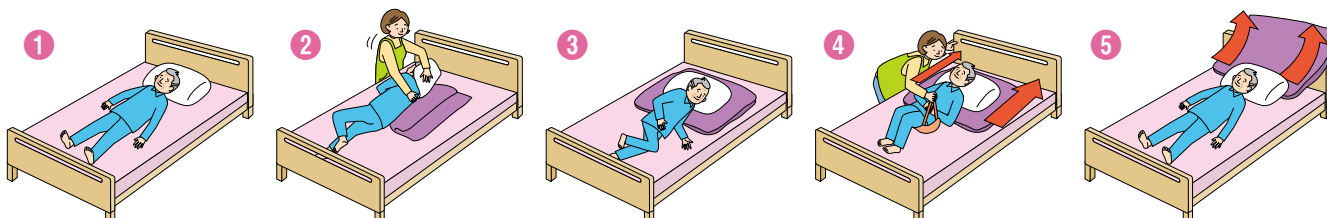

(2) ギャッジを利用する場合

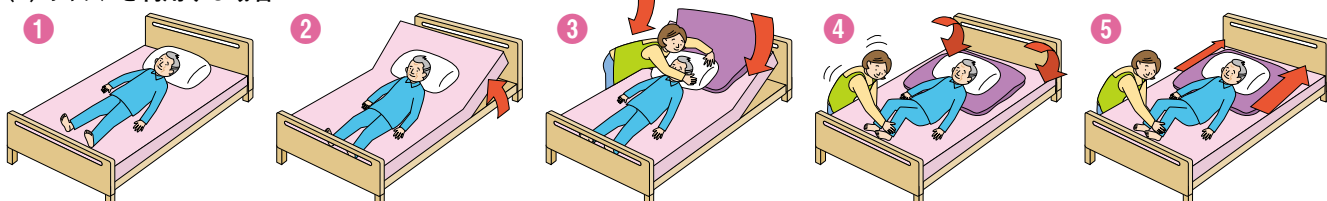

# 手すり

工事不要の天井固定型や設置型の手すりの利用で起き上がりや、歩行時の支えになります。

## ベスポジBPZ

ホクメイ

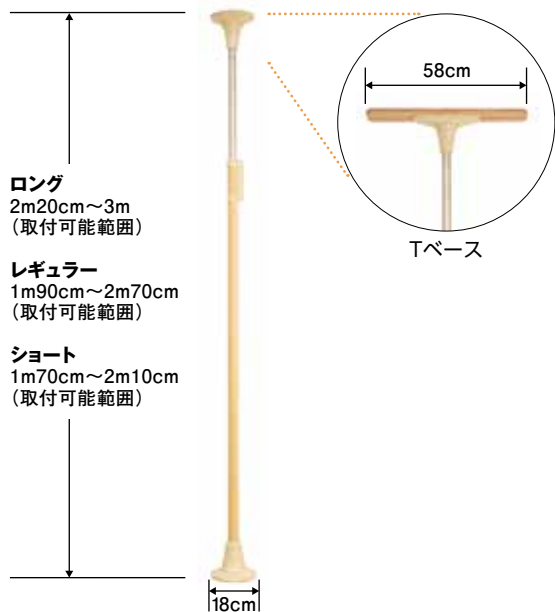

**ロング**  
2m20cm~3m  
(取付可能範囲)

**レギュラー**  
1m90cm~2m70cm  
(取付可能範囲)

**ショート**  
1m70cm~2m10cm  
(取付可能範囲)

Tベース

18cm

垂直器の標準装備とレバー伸縮で操作性が向上。



伸縮ロックレバー



専用垂直器  
Wロック機能

仕様・型式	商品番号	TAISコード	月極レンタル料金	1割負担	2割負担	3割負担
丸ベース レギュラー <b>BPZ-100-10</b>	<b>G-601K</b>	00254-000410	3,300	330	660	990
丸ベース ショート <b>BPZ-100-20</b>	<b>G-601L</b>	00254-000412	3,300	330	660	990
丸ベース ロング <b>BPZ-100-30</b>	<b>G-601M</b>	00254-000414	3,300	330	660	990
Tベース レギュラー <b>BPZ-100-50</b>	<b>G-601N</b>	00254-000416	3,300	330	660	990
Tベース ショート <b>BPZ-100-60</b>	<b>G-601P</b>	00254-000418	3,300	330	660	990
Tベース ロング <b>BPZ-100-70</b>	<b>G-601Q</b>	00254-000420	3,300	330	660	990
丸ベース レギュラー 耐水 <b>BPZ-100-80</b>	<b>G-601R</b>	00254-000422	3,300	330	660	990
丸ベース ショート 耐水 <b>BPZ-100-81</b>	<b>G-601S</b>	00254-000423	3,300	330	660	990
丸ベース ロング 耐水 <b>BPZ-100-82</b>	<b>G-601T</b>	00254-000424	3,300	330	660	990

## ベスポジ-e

ホクメイ



安全性と操作性が進化した  
ベストポジションバー

※T型ベースのご留意もあります。

**T型ベースとのセット情報**  
型式 **BPE-100-10**  
TAISコード 00254-000051

メインパイプ径	有効取付範囲 (cm)
45φ	190~270

商品番号 **G-601G**  
型式 **BPE-100-11**  
TAISコード 00254-000052

月極レンタル料金	1割負担	2割負担	3割負担
3,300	330	660	990

## 耐水ベース

ホクメイ



※浴室での使用はできません。

※ベスポジBPZに取付の場合は、  
別途ジョイント部品が必要です。

**丸型ベースとのセット情報**  
型式 **BPE-100-81**  
TAISコード 00254-000053  
**T型ベースとのセット情報**  
型式 **BPE-100-80**  
TAISコード 00254-000066

商品番号 **G-614U**  
型式 **BPE-100-90**

サイズ (cm)
16×30×19.4

月極レンタル料金	1割負担	2割負担	3割負担
0	0	0	0

## システム手すり固定セット

ホクメイ



商品番号 **G-614K** 型式 **SBR-10-060**

TAISコード 00254-000113

サイズ (cm)  
60 (芯々60cm)

商品番号 **G-614L** 型式 **SBR-10-090**

TAISコード 00254-000062

サイズ (cm)  
90 (芯々90cm)

商品番号 **G-614M** 型式 **SBR-10-120**

TAISコード 00254-000117

サイズ (cm)  
120 (芯々120cm)

月極レンタル料金	1割負担	2割負担	3割負担
1,100	110	220	330

※横棒のみの価格です

## システム伸縮手すり曲げセット

ホクメイ



商品番号 **G-614C** 型式 **SBR-40-609**

TAISコード 00254-000171

サイズ (cm)  
60~90 (芯々70~100cm)

商品番号 **G-614D** 型式 **SBR-40-912**

TAISコード 00254-000172

サイズ (cm)  
90~120 (芯々100~130cm)

月極レンタル料金	1割負担	2割負担	3割負担
1,320	132	264	396

※横棒のみの価格です

## システム木手すり曲げセット

ホクメイ



商品番号 **G-614E** 型式 **SBR-20-060**

TAISコード 00254-000114

サイズ (cm)  
60 (芯々70cm)

商品番号 **G-614F** 型式 **SBR-20-090**

TAISコード 00254-000063

サイズ (cm)  
90 (芯々100cm)

商品番号 **G-614G** 型式 **SBR-20-120**

TAISコード 00254-000118

サイズ (cm)  
120 (芯々130cm)

月極レンタル料金	1割負担	2割負担	3割負担
1,100	110	220	330

※横棒のみの価格です

## システム木手すり跳ね上げセット

ホクメイ



商品番号 **G-614H** 型式 **SBR-70-060**

TAISコード 00254-000115

サイズ (cm)  
60 (芯々70cm)

商品番号 **G-614I** 型式 **SBR-70-090**

TAISコード 00254-000064

サイズ (cm)  
90 (芯々100cm)

商品番号 **G-614J** 型式 **SBR-70-120**

TAISコード 00254-000119

サイズ (cm)  
120 (芯々130cm)

月極レンタル料金	1割負担	2割負担	3割負担
1,320	132	264	396

※横棒のみの価格です

## ベスポジ-e 玄関アーム (レギュラー・ショート) ホクメイ

ベスポジBPZ・ベスポジ-eに取付可能な握りやすく快適に使用できる玄関用手すり。



商品番号 **G-601H** 型式 **レギュラー BPE-500-10**

TAISコード 00254-000360

商品番号 **G-601J** 型式 **ショート BPE-500-20**

TAISコード 00254-000361

月極レンタル料金	1割負担	2割負担	3割負担
2,200	220	440	660

※玄関用手すりのみの価格です

## レール手すり

ホクメイ

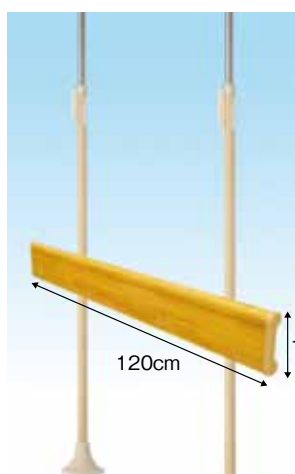

レール手すりに腰や体幹を当てる事で、歩行におけるふらつきを抑える事や立位等の姿勢保持が可能です。また、横仕様に組み替える事で手のひらや上腕部で支持しやすい手すりにできます。

商品番号 **G-614T** 型式 **BPE-300-80**

TAISコード 00254-000342

月極レンタル料金	1割負担	2割負担	3割負担
2,200	220	440	660

数量限定商品の為、お問い合わせください。

※横棒のみの価格です

## ウェーブ型手すり ロング

ホクメイ

手すり部は凹凸状になっており、滑りにくく、立ち座りなどの動作をサポート。

商品番号 **G-614S**  
型式 **BPE-300-40**  
TAISコード 00254-000133

握り径
35φ

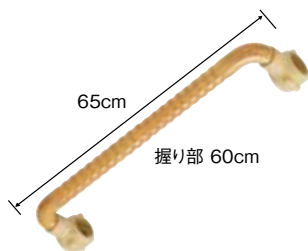

月極レンタル料金	1割負担	2割負担	3割負担
1,000	100	200	300

## 角型手すり

ホクメイ

手すりの握り方向を縦横組替えてご利用頂けます。

商品番号 **G-614P**  
型式 **BPE-300-30**  
TAISコード 00254-000132

握り径
32φ

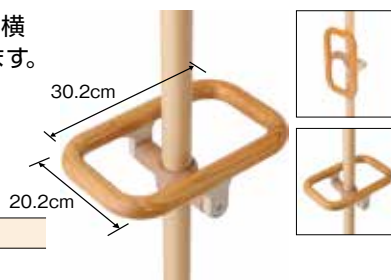

月極レンタル料金	1割負担	2割負担	3割負担
1,100	110	220	330

## グリップアームe5P

ホクメイ

水にぬれても滑りにくい樹脂製の手すりです。

商品番号 **G-614W**  
型式 **BPE-300-60**  
TAISコード 00254-000143

握り径
35φ

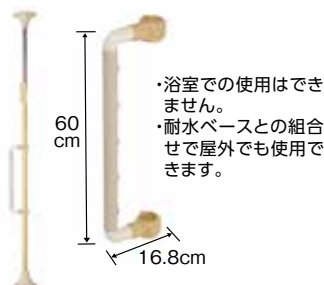

月極レンタル料金	1割負担	2割負担	3割負担
1,000	100	200	300

## 円型手すり

ホクメイ

ベッドからの立ち座りだけでなく、車いすなどへの移乗動作もサポートできます。

商品番号 **G-614N**  
型式 **BPE-300-20**  
TAISコード 00254-000131

握り径
32φ

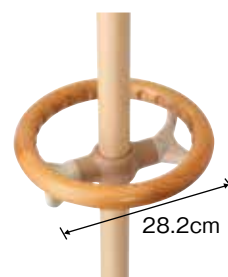

月極レンタル料金	1割負担	2割負担	3割負担
1,100	110	220	330

## D型手すり

ホクメイ

身体を引き寄せたり、プッシュアップで立ち座りをサポート。

商品番号 **G-615C**  
型式 **BPE-300-110**  
TAISコード 00254-000369

握り径
35φ



月極レンタル料金	1割負担	2割負担	3割負担
1,100	110	220	330

## I型手すり ロング

ホクメイ

床からの離床や段差などでも動作をサポート。グリップボール2個付。

商品番号 **G-615D**  
型式 **BPE-300-120**  
TAISコード 00254-000370

握り径
35φ



月極レンタル料金	1割負担	2割負担	3割負担
1,100	110	220	330

## b型手すり

ホクメイ

立ち上がりの重心移動を誘導し、立ち座りの動作をサポート。

商品番号 **G-615A**  
型式 **BPE-300-90**  
TAISコード 00254-000367

握り径
35φ



月極レンタル料金	1割負担	2割負担	3割負担
1,100	110	220	330

## b型手すり ロング

ホクメイ

立ち上がりの重心移動を誘導し、立位保持までサポート。

商品番号 **G-615B**  
型式 **BPE-300-100**  
TAISコード 00254-000368

握り径
35φ



月極レンタル料金	1割負担	2割負担	3割負担
1,100	110	220	330

## ツイン手すりW+D

ホクメイ

ウェーブ型手すりとD型手すりを90°、135°、180°の3通りの角度に組み合わせが可能で立ち上がり、移乗、立位保持をサポート。

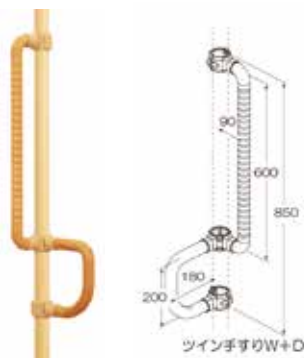

商品番号 **G-615F**

型式 **BPZ-300**

TAISコード 00254-000425

握り径

35φ

### 月極レンタル料金

1,400

1割負担	2割負担	3割負担
140	280	420

## ツイン手すりW+W

ホクメイ

ウェーブ型手すり2本を90°、135°、180°の3通りの角度に組み合わせが可能で立ち上がり、移乗、立位保持をサポート。

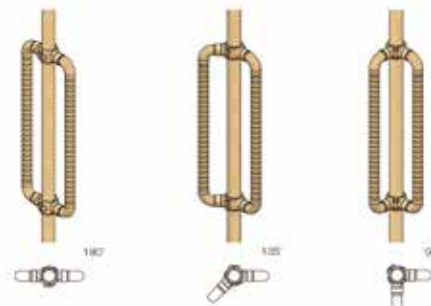
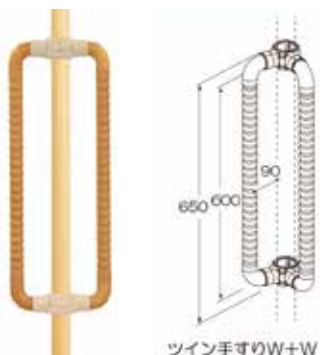

商品番号 **G-615G**

型式 **BPZ-310**

TAISコード 00254-000432

握り径

35φ

### 月極レンタル料金

1,400

1割負担	2割負担	3割負担
140	280	420

## プッシュ手すり

ホクメイ

手すりの組み替えで、手のひらや前腕部での支持や姿勢保持をサポート。

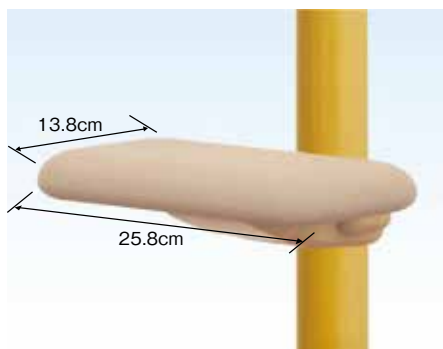

●縦取り付け(例)

●横取り付け(例)

商品番号 **G-615E**

型式 **BPZ-400**

TAISコード 00254-000439

クッション厚み

45mm

### 月極レンタル料金

1,200

1割負担	2割負担	3割負担
120	240	360

## 膝当て手すり

ホクメイ

膝崩れを抑え、立ち座り・移乗をサポート。

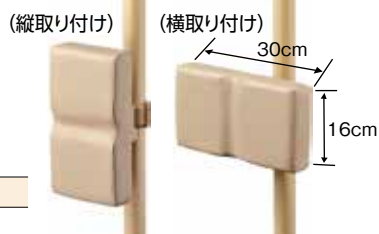

商品番号 **G-614Q**

型式 **BPE-200-10**

TAISコード 00254-000127

サイズ(cm)

高さ16×幅30×奥行19.4

月極レンタル料金	1割負担	2割負担	3割負担
1,100	110	220	330

数量限定商品の為、お問い合わせください。

## 肘置き手すり

ホクメイ

リウマチなどで握ることが困難な場合などに、前腕部で支持することができる手すりです。

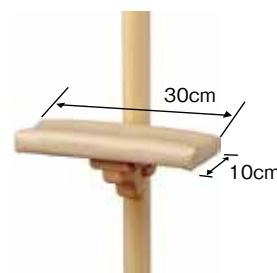

商品番号 **G-614R**

型式 **BPE-200-20**

TAISコード 00254-000128

サイズ(cm)

高さ3.6×幅30×奥行16.8

月極レンタル料金	1割負担	2割負担	3割負担
1,100	110	220	330

数量限定商品の為、お問い合わせください。

# バディー-C

モルテン



突っ張ることですっかりと固定できる垂直型手すり。握りやすく、温かく、滑りにくいグリップ。

十字型 ストップパー		天井の設置場所で制限がない場合に。梁のある天井であればどこにでも設置できます。	梁(間隔:タテ45.5×ヨコ45.5cm)  70cm 照明 T字にもできます 19.5cm 壁
I型 ストップパー		壁際に寄せて設置する場合に。必ず梁のある場所に設置してください。	
丸型 ストップパー-S		天井の隅(角)に寄せて設置する場合に。	

※お風呂などの水気のある場所や屋外では使用できません。



立ち座り動作をサポートする垂直型手すりです。設置場所に合わせて選べる3種類の天井ストップパー。

十字型ストップパー 商品番号 <b>G-612U</b> 型式 <b>MNTCM-C</b>	I型ストップパー 商品番号 <b>G-612W</b> 型式 <b>MNTCMIS-C</b>	丸型ストップパー 商品番号 <b>G-612X</b> 型式 <b>MNTCMRCS-C</b>
--	---	--

TAISコード 00054-000414

サイズ(cm)			
対応天井高さ190~280 直径3.65			

月極レンタル料金	1割負担	2割負担	3割負担
3,000	300	600	900

## バディー用L型 サイドバー 90

モルテン

段差の小さい上がりかまちのサポート用手すりです。



※バディーI下部に丸型ストップパーを併用してください

段差目安10cm以下

商品番号 **G-612B** 型式 **MNTCM06**  
TAISコード 00054-000065

サイズ(cm)	
全長76	全高75

月極レンタル料金		
1,640		
1割負担	2割負担	3割負担
164	328	492

数量限定商品の為、お問い合わせください。

## バディー用L型 サイドバー 45

モルテン

段差の大きい上がりかまちのサポート用手すりです。



※バディーI下部に丸型ストップパーを併用してください

段差目安10cm~36cm

商品番号 **G-612C** 型式 **MNTCM07**  
TAISコード 00054-000066

サイズ(cm)	
全長76	全高100

月極レンタル料金		
1,640		
1割負担	2割負担	3割負担
164	328	492

数量限定商品の為、お問い合わせください。

## バディー用サイドバー

モルテン

バディー用U字型手すり。



・立ち座りや寝返りをサポート  
・用途や目的に応じた取り付けが可能です。

商品番号 **G-612I** 型式 **MNTCM01LB**  
TAISコード 00054-000055

サイズ(cm)	
幅26	高さ19.5 直径4×2.8(楕円)

月極レンタル料金		
880		
1割負担	2割負担	3割負担
88	176	264

●材質:ポリプロピレン



手すりを連結することにより歩行動作もサポートできます。  
廊下や室内の空間に手すりを設置できます。



さまざまな組み合わせでの連結ができます。別途お問い合わせください。  
※【ルーツ】と連結する場合は【クロスバー取付けブラケット】を使用してください。  
※一部連結できない組み合わせもあります。  
※ルーツ同士の連結には跳ね上げ式は使えません。



### クロスバー 固定式

モルテン

- 商品番号 **G-699A**  
TAISコード 00054-000338 サイズ 60cm
- 商品番号 **G-699B**  
TAISコード 00054-000339 サイズ 90cm
- 商品番号 **G-699C**  
TAISコード 00054-000340 サイズ 120cm
- 商品番号 **G-699D**  
TAISコード 00054-000341 サイズ 160cm
- 商品番号 **G-699E**  
TAISコード 00054-000342 サイズ 200cm

### クロスバー 跳ね上げ式

モルテン

- 商品番号 **G-699F**  
TAISコード 00054-000332 サイズ 60cm
- 商品番号 **G-699G**  
TAISコード 00054-000333 サイズ 90cm
- 商品番号 **G-699H**  
TAISコード 00054-000334 サイズ 120cm
- 商品番号 **G-699I**  
TAISコード 00054-000335 サイズ 160cm
- 商品番号 **G-699J**  
TAISコード 00054-000336 サイズ 200cm

### クロスバー取付け ブラケット

モルテン



商品番号 **G-669K**  
TAISコード 00054-000228

月経レンタル料金		
1,100		
1割負担	2割負担	3割負担
110	220	330

※横棒のみの価格です

月経レンタル料金		
1,100		
1割負担	2割負担	3割負担
110	220	330

※横棒のみの価格です

月経レンタル料金		
440		
1割負担	2割負担	3割負担
44	88	132

### ミニ平行棒 ささえ愛

日進医療器



並列型使用時

質量  
**18.5**  
kg

多種の使用目的に合わせて組みかえられます。  
支柱の向きを変えることによりバーの幅を変えることができます。  
(幅37~73cm)並列時のみ



L型



直列型

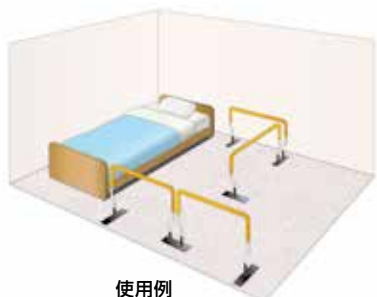

使用例

商品番号 **G-626A**  
型式 **TY500**  
TAISコード 00175-000266

サイズ(cm)
全長165×全幅70×全高76~94(3cmピッチ)

月経レンタル料金	1割負担	2割負担	3割負担
4,500	450	900	1,350

## 屋内用スムーディ 810タイプ

パナソニック



質量  
**22.0**  
kg

背の高い方でもふらつき少なく、安心して  
お使いいただけます。

商品番号 **G-628A** 型式 **XPN-L80801** TAISコード 00980-000363

サイズ (cm)	最大使用者体重 (kg)
幅90×奥行60×全高70~85(2.5cmピッチ7段階) ベース厚1.1 手すり幅81 手すり径3.5	100

月極レンタル料金	1割負担	2割負担	3割負担
<b>3,300</b>	330	660	990

## クリンディ

パナソニック



質量  
**18.0**  
kg

すっきりベースで置きたい場所にすっきり。  
手すりと支柱の2通り。

商品番号 **G-627A** 型式 **PN-L80501** TAISコード 00980-000326

サイズ (cm)	最大使用者体重 (kg)
幅46×奥行78×全高70~80(2.5cmピッチ5段階)	100

月極レンタル料金	1割負担	2割負担	3割負担
<b>2,740</b>	274	548	822

## ツインディ

パナソニック



質量  
**21.5**  
kg

室内での立ち座り、ベッドからの起き上がり・移乗をサポートする手すりです。

商品番号 **G-606H** 型式 **PN-L80101** TAISコード 00980-000203

サイズ (cm)	最大使用者体重 (kg)
幅63×奥行78×全高70~85(3cmピッチ6段階)	100

月極レンタル料金	1割負担	2割負担	3割負担
<b>2,740</b>	274	548	822

## スタンディ

パナソニック



質量  
**22.5**  
kg

使い方もいろいろ。  
様々なシーンで活躍する折りたたみ面手すり。

商品番号 **G-606N** 型式 **PN-L80401** TAISコード 00980-000315

サイズ (cm)	最大使用者体重 (kg)
幅63×奥行78×全高70~85(3cmピッチ6段階) 平面部高さ35~50	100

月極レンタル料金	1割負担	2割負担	3割負担
<b>3,300</b>	330	660	990

## メンディ

パナソニック



質量  
**22.0**  
kg

握らなくても使える介護用平面手すりです。

商品番号 **G-606K** 型式 **PN-L80301** TAISコード 00980-000258

サイズ (cm)	スライド幅 (cm)	最大使用者体重 (kg)
幅63×奥行78×全高49~70(3cmピッチ8段階)	7.5	100

月極レンタル料金	1割負担	2割負担	3割負担
<b>3,000</b>	300	600	900

特殊寝台  
床ずれ防止用具  
体位変換器  
手すり  
車いす  
車いす付属品  
スロープ  
歩行器  
歩行補助杖  
徘徊感知機器  
移動用リフト  
自動排泄処理装置

## ルーツセンタータイプ

モルテン

質量

12.9  
kg



置くだけで使える、ソファや椅子での立ち座りをサポートする手すりです。

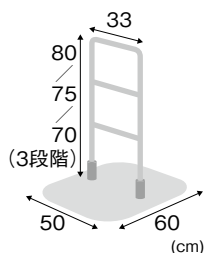

商品番号 **G-501A** 型式 **MNTPSBR** TAISコード 00054-000117

月極レンタル料金	1割負担	2割負担	3割負担
2,200	220	440	660

## ルーツサイドタイプ

モルテン

質量

21.6  
kg



置くだけで使える、ベッド・布団での離床や玄関での立ち座りをサポートする手すりです。

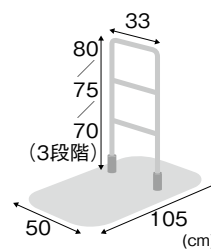

商品番号 **G-501B** 型式 **MNTPLBR** TAISコード 00054-000116

月極レンタル料金	1割負担	2割負担	3割負担
2,200	220	440	660

## ルーツコーナータイプ

モルテン

質量

20.4  
kg



置くだけで使える、ベッド・布団での離床やポータブルトイレなどへの移乗をサポートする手すりです。

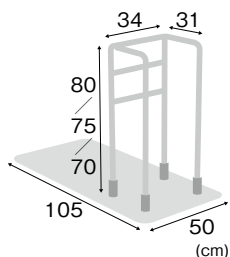

商品番号 **G-501C** 型式 **MNTPCRBR** TAISコード 00054-000132

月極レンタル料金	1割負担	2割負担	3割負担
2,200	220	440	660

## ルーツロングタイプ

モルテン

質量

17.1  
kg



置くだけで使える、短い距離の歩行をサポートする手すりです。

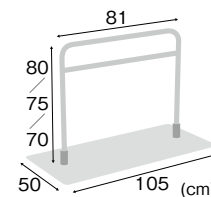

・手すりをベースプレートの端に取り付けて、壁際にも設置できます。



商品番号 **G-501D** 型式 **MNTPLGBR** TAISコード 00054-000133

月極レンタル料金	1割負担	2割負担	3割負担
2,200	220	440	660

## ルーツアウトドア サイドタイプ

モルテン

質量

18.5  
kg



置くだけで生活動作を広げる屋外向きの床置き型手すり。歩行や立ったままの姿勢保持をサポート。

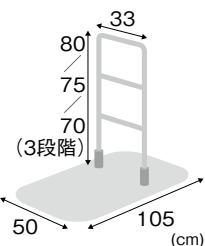

商品番号 **G-501H** 型式 **MNTPOL** TAISコード 00054-000434

月極レンタル料金	1割負担	2割負担	3割負担
2,200	220	440	660

## ルーツアウトドア ロングタイプ

モルテン

質量

18.7  
kg



ベランダ、玄関回りでの短い距離の歩行をサポートする屋外向きの耐久性に優れたルーツです。

手すり端付け仕様

手すりセンター仕様

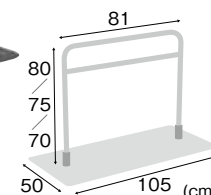

商品番号 **G-501G** 型式 **MNTPOLG** TAISコード 00054-000218

月極レンタル料金	1割負担	2割負担	3割負担
2,200	220	440	660

たさあっぷ  
 サムリング

インテリアになじむ、  
 おしゃれなデザイン

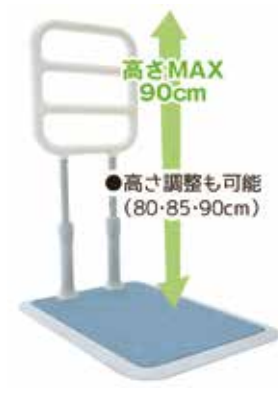

サムリング CKM-02 矢崎化工



質量  
**17.5**  
 kg

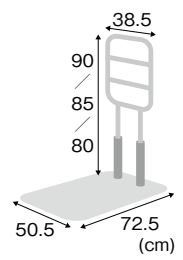

商品番号 **G-631A** 型式 **CKM-02** TAISコード 00055-000303

月極レンタル料金	1割負担	2割負担	3割負担
2,600	260	520	780

サムリング CKM-04 矢崎化工



質量  
**18.0**  
 kg

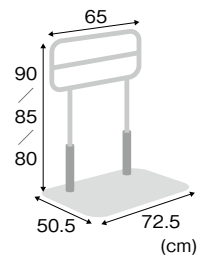

商品番号 **G-631C** 型式 **CKM-04** TAISコード 00055-000315

月極レンタル料金	1割負担	2割負担	3割負担
2,600	260	520	780

サムリング CKM-02W 矢崎化工



質量  
**22.0**  
 kg

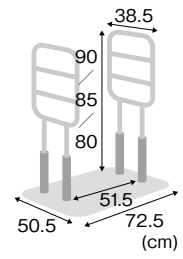

商品番号 **G-631B** 型式 **CKM-02W** TAISコード 00055-000309

月極レンタル料金	1割負担	2割負担	3割負担
4,100	410	820	1,230

ベッドでとまるくん CKM-CK 矢崎化工

商品番号 **G-631D**  
 型式 **ベッドでとまるくん(単体)**  
 商品番号 **G-631E**  
 型式 **CKM-02+とまるくん付**  
 TAISコード 00055-000321

月極レンタル料金	1割負担	2割負担	3割負担
3,300	330	660	990

商品番号 **G-631F**  
 型式 **CKM-04+とまるくん付**  
 TAISコード 00055-000327

月極レンタル料金	1割負担	2割負担	3割負担
3,300	330	660	990

## たちあっぷ CKA-01

矢崎化工



質量  
**11.7**  
kg

ベッドやソファからの立ち上がりに向けています。

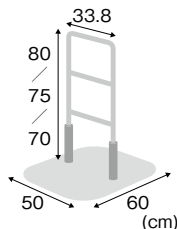

商品番号 **D-321A** 型式 **CKA-01**

TAISコード 00055-000071 00055-000075(とまるくん付)

月極レンタル料金	1割負担	2割負担	3割負担
<b>2,200</b>	220	440	660

数量限定商品の為、お問い合わせください。

## たちあっぷ CKA-02

矢崎化工



質量  
**15.5**  
kg

大型ベースで安定性があります。

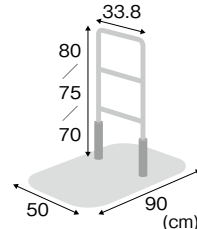

商品番号 **D-323A** 型式 **CKA-02**

TAISコード 00055-000072 00055-000076(とまるくん付)

月極レンタル料金	1割負担	2割負担	3割負担
<b>2,200</b>	220	440	660

数量限定商品の為、お問い合わせください。

## たちあっぷ CKA-03

矢崎化工



質量  
**15.4**  
kg

起き上がり、立ち上がりの補助手すりとして使用できます。

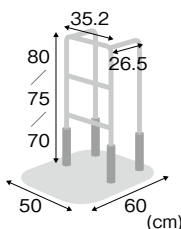

商品番号 **D-324A** 型式 **CKA-03**

TAISコード 00055-000073 00055-000077(とまるくん付)

月極レンタル料金	1割負担	2割負担	3割負担
<b>2,200</b>	220	440	660

数量限定商品の為、お問い合わせください。

## たちあっぷ CKA-04

矢崎化工



質量  
**16.0**  
kg

ベッドサイドからの立ち上がり、起き上がり動作をサポートします。

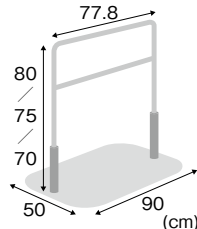

商品番号 **D-326A** 型式 **CKA-04**

TAISコード 00055-000074 00055-000078(とまるくん付)

月極レンタル料金	1割負担	2割負担	3割負担
<b>2,200</b>	220	440	660

数量限定商品の為、お問い合わせください。

## たちあっぷ かいじょくん

矢崎化工

「たちあっぷ」に「かいじょくん」を取付けることにより、ベッドからの立ち上がりや、車いすへの移乗が安全に安心して行えます。ベッドサイドでの立ち上がり、移乗、座位保持用の、補助手すりとして。



質量  
**1.4**  
kg

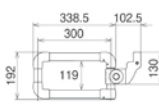

商品番号 **D-330E**

型式 **CKA-K** TAISコード 00055-000145

月極レンタル料金		
<b>620</b>		
1割負担	2割負担	3割負担
62	124	186

※取付けにはベッドでとまるくん又はおもしくんが必要です。

## ベットでとまるくん

矢崎化工

「たちあっぷ」に「とまるくん」を利用するとベッドに固定できます。



商品番号 **D-327A**

型式 **CKA-CK** TAISコード 00055-000211

取付範囲 (cm)
2.5~34

月極レンタル料金		
<b>0</b>		
1割負担	2割負担	3割負担
0	0	0

## おもしくん

矢崎化工

「たちあっぷ」と「つながるくん」使用時の安定性を向上させます。



質量  
**5.0**  
kg

商品番号 **D-330D**

型式 **CKA-J** TAISコード 00055-000104

月極レンタル料金		
<b>540</b>		
1割負担	2割負担	3割負担
54	108	162

## あがりかまち用たちあっぷ

矢崎化工

玄関に置くだけの補助手すりです。あがりかま치의昇降をサポートします。



質量  
**32.8**  
kg

ステップ取付時  
39.7kg

・対応する  
あがりかまち高さ  
18~36cm

商品番号 **G-606A**  
型式 **CKE-01-1**  
TAISコード **00055-000109**

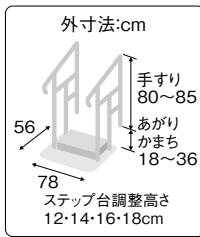

質量  
**31.8**  
kg

・対応する  
あがりかまち高さ  
4~18cm

商品番号 **G-606B**  
型式 **CKE-03**  
TAISコード **00055-000107**

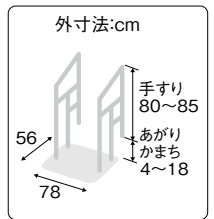

月極レンタル料金	1割負担	2割負担	3割負担
4,940	494	988	1,482

月極レンタル料金	1割負担	2割負担	3割負担
4,940	494	988	1,482

## 伸縮つながるくん

矢崎化工

あがりかまち等の段差や居宅内の歩行動線を構築！伸縮機能があり、長さが調整できます！

質量  
**2.0**  
kg



商品番号 **D-330F** 型式 **CKE-D**  
TAISコード **00055-000157**

サイズ(cm)
64~95

月極レンタル料金	1割負担	2割負担	3割負担
1,640	164	328	492

取付けにはベットでとまるくん又はおもしろくんが必要です。詳しくは取扱説明書をご覧ください。

## たちあっぷ つながるくん

矢崎化工

たちあっぷの連結に。

質量  
**2.7**  
kg

質量  
**3.3**  
kg

質量  
**3.8**  
kg

CKA-E60 CKA-E90 CKA-E120



質量	長さ(cm)
2.7kg	73
3.3kg	103
3.8kg	133

商品番号	型式	TAISコード	サイズ(cm)
<b>D-330B</b>	<b>CKA-E90</b>	<b>00055-000100</b>	103

商品番号	型式	TAISコード	サイズ(cm)
<b>D-330A</b>	<b>CKA-E60</b>	<b>00055-000099</b>	73

商品番号	型式	TAISコード	サイズ(cm)
<b>D-330C</b>	<b>CKA-E120</b>	<b>00055-000101</b>	133

月極レンタル料金	1割負担	2割負担	3割負担
1,420	142	284	426

取付けにはベットでとまるくん又はおもしろくんが必要です。詳しくは取扱説明書をご覧ください。

## ルーツエントランス

モルテン

置くだけで生活動作を広げる床置き型手すり。玄関まわりでの歩行、段差を昇る・降りる、立つ・座るの動作をサポート。

質量  
**38.1**  
kg

質量  
**47.7**  
kg

(片手すり仕様) (両手すり仕様)

- 安心の安定構造
  - 優しく、スムーズな握り心地
  - 玄関先の見栄え向上
  - 屋外でも使える抜群の耐久性
- 【連結手すり長さ】60cm/90cm/120cm

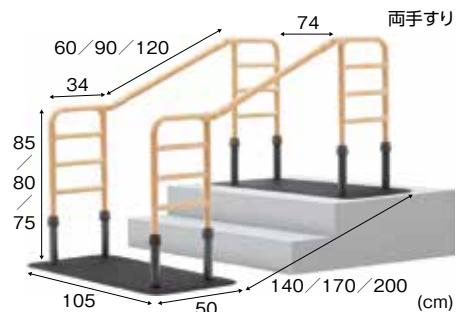

ルーツエントランス MNTPOE(片手仕様)  
商品番号 **G-501J** 型式 **MNTPOE** TAISコード **00054-000432**  
サイズ(cm)

ベースプレート/幅105×長さ50 手すり部/幅34×高さ75/80/85(3段階高さ調整)  
トップグリップ(楕円)4.0×3.1、ミドルグリップ(楕円)3.1×2.8  
連結手すり/直径3.5、長さ60/90/120(3段階長さ調整)

月極レンタル料金	1割負担	2割負担	3割負担
7,700	770	1,540	2,310

商品番号 **G-501K** 型式 **ルーツエントランス追加手すり**  
ルーツエントランス MNTPOE2(両手仕様)  
商品番号 **G-501M** 型式 **MNTPOE2** TAISコード **00054-000433**

月極レンタル料金	1割負担	2割負担	3割負担
9,900	990	1,980	2,970

### あがりかまち用たちあっぷ540 両手すり 矢崎化工

質量  
**34.7**  
kg

ローステップ 6.0kg  
ハイステップ 9.6kg

「たちあっぷ540」は54cmまでの段差なら屋内、屋外どこでも置くだけで設置完了いたします。

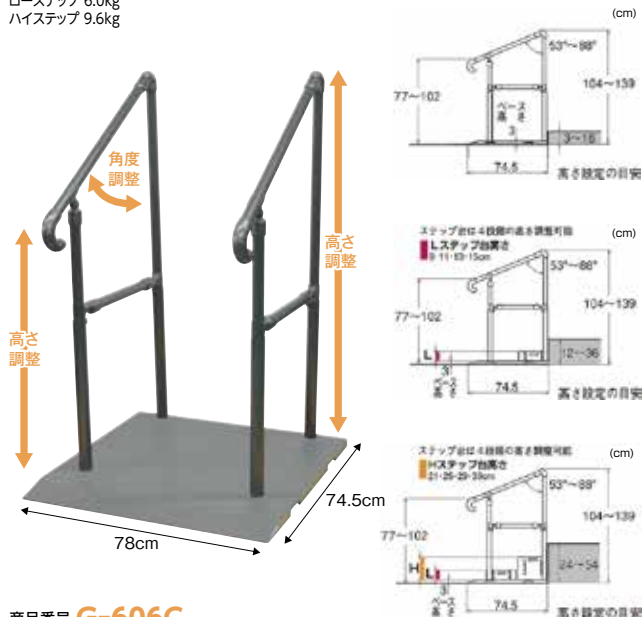

商品番号 **G-606C**  
型式 **CKH-01**  
TAISコード 00055-000127

月極レンタル料金	1割負担	2割負担	3割負担
<b>8,800</b>	880	1,760	2,640

### アットグリップ AT-C-930/AT-C-930T アロン化成

質量  
**39.0**  
kg

(片手仕様)

質量  
**48.0**  
kg

(両手仕様)

工事不要の置くだけで設置できる屋外用手すりです。

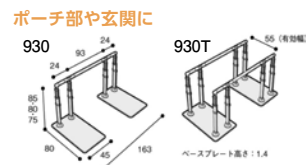

商品番号 **G-606J** 型式 **AT-C-930(片手仕様)**  
TAISコード 00221-000500

月極レンタル料金	1割負担	2割負担	3割負担
<b>10,440</b>	1,044	2,088	3,132

商品番号 **G-606M** 型式 **AT-C-930用追加手すり**  
商品番号 **G-606W** 型式 **AT-C-930T(両手仕様)**  
TAISコード 00221-000501

月極レンタル料金	1割負担	2割負担	3割負担
<b>13,740</b>	1,374	2,748	4,122

### アットグリップ AT-C-E1050-S/E1050T-S アロン化成



階段に設置可能。  
奥行き短いベースプレートが  
設置環境を拡大させます。

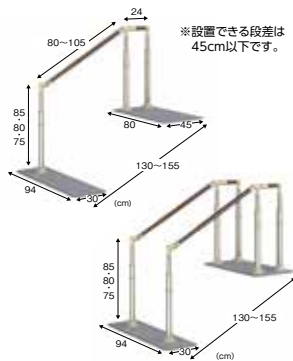

商品番号 **G-606T** 型式 **AT-C-E1050-S(片手仕様)**  
TAISコード 00221-000568

月極レンタル料金	1割負担	2割負担	3割負担
<b>10,460</b>	1,046	2,092	3,138

商品番号 **G-606U** 型式 **AT-C-E1050-S用追加手すり**  
商品番号 **G-606X** 型式 **AT-C-E1050T-S(両手仕様)**  
TAISコード 00221-000569

月極レンタル料金	1割負担	2割負担	3割負担
<b>13,200</b>	1,320	2,640	3,960

### アットグリップ AT-C-E1050/E1050T アロン化成



商品番号 **G-606P** 型式 **AT-C-E1050(片手仕様)**  
TAISコード 00221-000553

月極レンタル料金	1割負担	2割負担	3割負担
<b>12,000</b>	1,200	2,400	3,600

商品番号 **G-606Q** 型式 **AT-C-E1050用追加手すり**  
商品番号 **G-606Y** 型式 **AT-C-E1050T(両手仕様)**  
TAISコード 00221-000554

月極レンタル料金	1割負担	2割負担	3割負担
<b>15,400</b>	1,540	3,080	4,620

# たよれールSOTOE 標準型／スリム型 わたれールEK

マツ六



屋内・屋外 どちらでも使える据置き式手すりです。



商品番号	型式	TAISコード	サイズ (cm)	質量 (kg)
G-632A	BZK-01	01265-000248	幅80×奥行45×高75~90	17.8
G-632J	BZK-02	01265-000251	幅80×奥行45×高75~90	20.6

月極レンタル料金	1割負担	2割負担	3割負担
4,000	400	800	1,200
5,100	510	1,020	1,530



	商品番号	型式	わたれールEK寸法 (cm)	TAISコード	質量 (kg)	月極レンタル料金				
						1割負担	2割負担	3割負担		
標準型	片手すり連続	G-634A	BZK-01W-7057	57~70	01265-000249	37.1	9,600	960	1,920	2,880
		G-634B	BZK-01W-9070	70~90		37.3				
		G-634C	BZK-01W-1290	90~120		37.5				
		G-634D	BZK-01W-1612	120~160		38.1				
	両手すり連続	G-635A	BZK-02W-7057	57~70	01265-000253	44.2	12,400	1,240	2,480	3,720
		G-635B	BKZ-02W-9070	70~90		44.6				
		G-635C	BZK-02W-1290	90~120		45.2				
		G-635D	BZK-02W-1612	120~160		46.2				
	片手すりリフト型	G-636A	BZK-01S-7057	57~70	01265-000250	19.3	5,600	560	1,120	1,680
		G-636B	BZK-01S-9070	70~90		19.5				
		G-636C	BZK-01S-1290	90~120		19.8				
		G-636D	BZK-01S-1612	120~160		20.3				
両手すりリフト型	G-637A	BZK-02S-7057	57~70	01265-000252	23.6	7,600	760	1,520	2,280	
	G-637B	BZK-02S-9070	70~90		24					
	G-637C	BZK-02S-1290	90~120		24.6					
	G-637D	BZK-02S-1612	120~160		25.6					
スリム型	片手すりリフト型	G-638A	BZK-03S-7057	57~70	01265-000260	16.2	5,600	560	1,120	1,680
		G-638B	BZK-03S-9070	70~90		16.4				
		G-638C	BZK-03S-1290	90~120		16.7				
		G-638D	BZK-03S-1612	120~160		17.5				
	両手すりリフト型	G-639A	BZK-04S-7057	57~70	01265-000262	20.1	7,600	760	1,520	2,280
		G-639B	BZK-04S-9070	70~90		20.5				
		G-639C	BZK-04S-1290	90~120		21.1				
		G-639D	BZK-04S-1612	120~160		22.1				

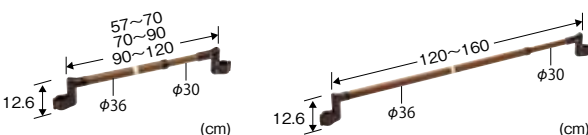

わたれールEK	
商品番号 <b>G-632E</b> BZW-7057EK 手すり長さ (cm) 57~70	商品番号 <b>G-632G</b> BZW-1290EK 手すり長さ (cm) 90~120
商品番号 <b>G-632F</b> BZW-9070EK 手すり長さ (cm) 70~90	商品番号 <b>G-632H</b> BZW-1612EK 手すり長さ (cm) 120~160

特殊寝台  
特殊寝台付属品  
床ずれ防止用具  
体位変換器  
手すり  
車いす  
車いす付属品  
スロープ  
歩行器  
歩行補助杖  
徘徊感知機器  
移動用リフト  
自動排泄処理装置

## ルーツモールタイプ(片手すり仕様) モルテン

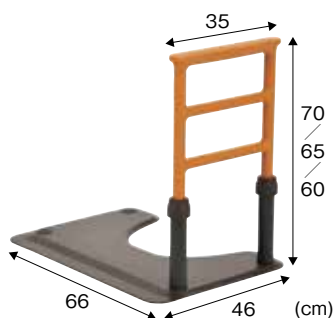

質量  
**12.0 kg**

狭いスペースでの立つ・座るの動作をサポートする手すりです。

商品番号 **G-501E** 型式 **MNTPT1**  
TAISコード 00054-000216

サイズ(cm)  
全幅66×奥行46×全高60・65・70

月極レンタル料金	1割負担	2割負担	3割負担
2,740	274	548	822

## ルーツモールタイプ(両手すり仕様) モルテン

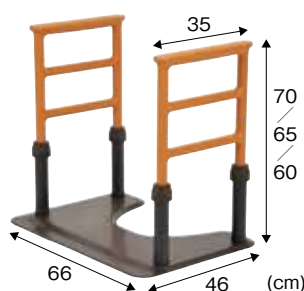

質量  
**14.0 kg**

狭いスペースでの立つ・座るの動作をサポートする手すりです。

商品番号 **G-501F** 型式 **ルーツモール追加手すり**  
商品番号 **G-501N** 型式 **MNTPT2**  
TAISコード 00054-000217 ※両手すり仕様でのTAISコードです。

月極レンタル料金	1割負担	2割負担	3割負担
3,300	330	660	990

※両手すり仕様の価格です。

## 洋式トイレ用フレームS跳ね上げR2 アロン化成



質量  
**9.8 kg**

左右から便器を挟みこむ  
独自構造で簡単設置。立ち  
上がりしやすい、ひじ掛け、  
本体構造です。

商品番号 **G-625D** 型式 **533-087**  
TAISコード 00221-000450

サイズ(cm)  
幅66×奥行55×全高55~70(3cmピッチ6段階)

月極レンタル料金	1割負担	2割負担	3割負担
3,300	330	660	990

## ポータブルトイレ用手すり ささえ アロン化成



質量  
**約8.0 kg**

背もたれ、ひじ掛けを使い  
やすい高さに調整できます。

商品番号 **G-625A** 型式 **533-070**  
TAISコード 00221-000054

サイズ(cm)  
幅63×奥行63×全高73~81

月極レンタル料金	1割負担	2割負担	3割負担
2,200	220	440	660

## 水回りにもってこい

サテライト



FKB-12-60-I



FKB-12-90-I

水回りに簡単。置くだけで使える手すり。



FKB-12-60-I 使用例

商品番号 **G-606R** 型式 **FKB-12-60-I** TAISコード 01255-000013

月極レンタル料金	1割負担	2割負担	3割負担
6,000	600	1,200	1,800

商品番号 **G-606S** 型式 **FKB-12-90-I** TAISコード 01255-000014

月極レンタル料金	1割負担	2割負担	3割負担
6,500	650	1,300	1,950

## ●車いすの種類

ご利用者さまに必要な機能の車いすを選びましょう。

### 自走型車いす

自走用

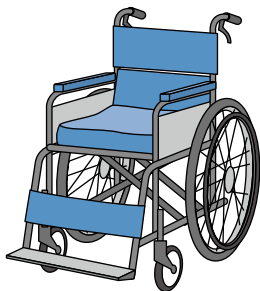

ご利用者さまがご自分で動かせるタイプの車いすです。後輪が大きめとなっています。

### 介助型車いす

介助用



介助者さまが押して動かせるタイプの車いすです。後輪が小さめとなっています。

### モジュール型車いす

自走用 介助用

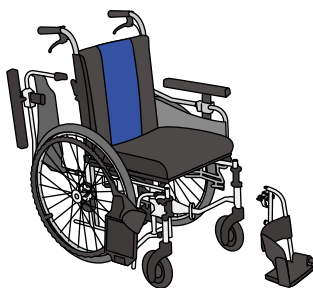

座幅や座面の高さ、肘置きの高さ、ご利用者さまの体型に合わせて調節できます。

### リクライニング車いす

自走用 介助用



介助する方が車いすを操作するタイプの車いすです。背もたれ部分が長く、リクライニング機能が付いているので、長い時間車いすを使用する時も、楽な姿勢で座ることができます。

### 電動車いす

電動

車いすを電動で動かせるので、長い距離も楽に移動できます。

#### ハンドルタイプ

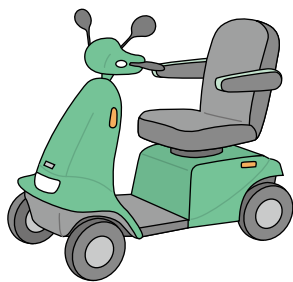

車いすをハンドルによって操作します。(公道では歩行者の扱いとなります。)

#### ジョイスティックタイプ

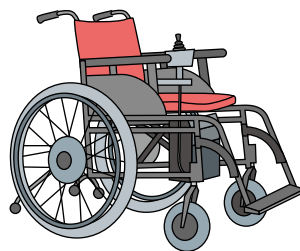

車いすをジョイスティックというコントローラーで操作します。ジョイスティックは左右どちらかにとりつけます。

#### アシストタイプ 自走型

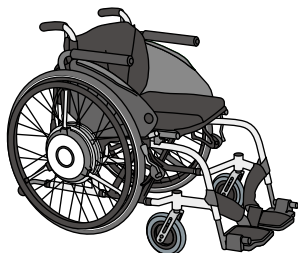

ハンドリムを漕ぐ力をモーターが補助することで上り坂でも軽く容易に走行することができます。

#### アシストタイプ



介助者さまが車いすを走行させる時に、動力が付加されます。坂道でも楽に操作できます。



#### 電動車いすの注意

- 電動車いすは、道路交通法では「歩行者」として扱われます。使用に際しては、免許不要です。
- 運転の感覚を覚えるために、安全で広い場所で、十分に練習をしてください。
- 交通ルールを守り、事故のないように、十分に気を付けて、走行してください。

## ●体に合った車いすを選ぶには

シートの高さ、幅、奥行き、肘かけや背もたれの高さなどに気を付けましょう。

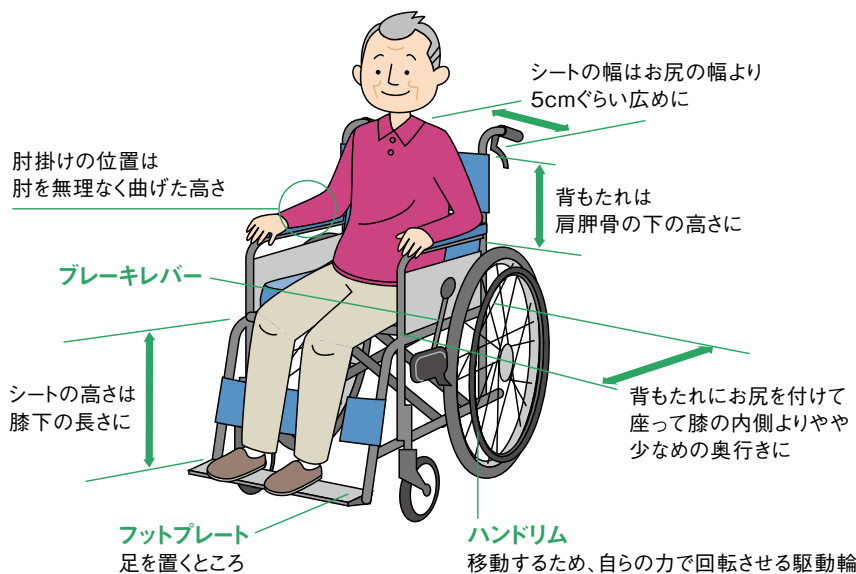

## ●ベッドから車いすへの移乗（スライディングボードを使用しない場合）

車いすのブレーキをかけて行ってください。

① 片足をご利用者さまの膝の間に差し込んで、腰を支えて立ち上がらせます。



車いすは真横ではなく30度ぐらい斜めにつけておきましょう。

② ご利用者さまの膝を介護者の膝で支えながら、車いすの方へお尻を向けます。



「一、二の三」と声をかけながら、ご利用者さまにも協力してもらうとよいでしょう。

③ ゆっくりと腰をおろさせます。

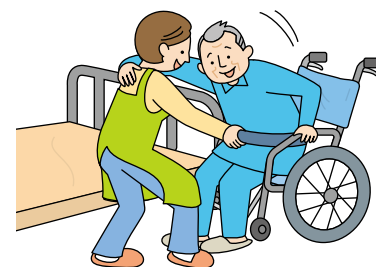

## ●車いすの便利な機能

### ノーパンクタイヤ

タイヤに空気を入れる必要がありません。乗り心地は空気タイヤより少しかたい感じがあります。

### アームレストはね上げ機能

アームサポートが跳ね上がることで車いすからベッドなどへの移乗が楽に行えます。介助者さまの負担軽減にもなります。

### スイングアウト機能

車いすの脚部の開閉や取り外し（スイングアウト）は、車いすをベッドなどにより近づけるための機能です。また、フットサポートを取り外すことにより介助者の足場が広くなり、楽に安全に介助できます。

### アームレスト高さ調整機能

アームレストの高さを調整することでご利用者さまの体形や身体状況に合わせることができます。

### チルト機能

座面と背もたれの角度調整で安定した座位・姿勢を保つことができ体がずり落ちるなどを防ぐことができます。

### リクライニング機能

背もたれの角度が調整できるリクライニング機能を利用すると、上体を起こすことが困難な人や少し横になりたい方が安心して使用できます。

# 車いす選定表

タイプ	掲載ページ	商品名	各部サイズ									
			重さ	座幅	前座高	後座高	ひじ高	座奥行	全幅	全高	全長	折りたたみ幅
			kg	cm	cm	cm	cm	cm	cm	cm	cm	cm
電動	62	ミライトウイング CRT-ES-4	17.7	40	43.5	41	26・28・30	38	50	88	98.5	31
電動	62	軽e NAH-U2Wタイプ	24	40	42	38.5	22	38	54	92	97	41
自走標準	63	シン・ウルトラ NA-SU1	13.2	40(43)	42	38.5	24.5	38	55(58)	92	99	30
自走多機能	63	シン・ウルトラ NA-SU2W	14.2	40(43)	42	38.5	24.5~30.5	38	55(58)	92	98	30
介助標準	63	シン・ウルトラ NAH-SU1	12.2	40(43)	42	38.5	24.5	38	49.5(52.5)	92	99	26
介助多機能	63	シン・ウルトラ NAH-SU2W	13	40(43)	42	38.5	24.5~30.5	38	49.5(52.5)	92	98	26
自走多機能	64	グレイスコアマルチ GRC-31B	15.5	40	43	41.5	25	34・38	56.5	93	95	32
介助多機能	64	グレイスコアマルチ GRC-41B	14.1	40	43	41.5	25	34・38	56.5	93	95	31
自走モジュール	64	グレイスコアアジャスト GRC-51B	17.1	40	41・43・45	39.5・41.5・43.5	25~31	34・38	56.5	93	95	32
介助モジュール	64	グレイスコアアジャスト GRC-61B	15.8	40	41・43・45	39.5・41.5・43.5	25~31	34・38	56	93	95	31
自走モジュール	64	グレイスコアミニモ GRC-50B	16.8	40	35・37	33.5・35.5	23.5~29.5	32・36	56.5	90	96	33
介助モジュール	64	グレイスコアミニモ GRC-60B	16.2	40	35・37	32.5・34.5	23.5~29.5	32・36	56	89	97.5	32
自走標準	65	ネクストコア NEXT-11B	11.8	40	43	40	23.5	38	55	88	93.5	29
自走標準	65	ネクストコア NEXT-11B 42幅	12	42	43	40	23.5	38	57	88	93.5	29
介助標準	65	ネクストコア NEXT-21B	10.8	40	43	40	23.5	38	54	88	93.5	28
介助標準	65	ネクストコア NEXT-21B 42幅	11	42	43	40	23.5	38	56	88	93.5	28
自走多機能	66	ネクストコアマルチ NEXT-31B	13.2	40	43	40	23.5	38	56	88	95	28
自走モジュール	66	ネクストコアアジャスト NEXT-51B	14.6	40	41・43・45	38・40・42	25~31	38	56	88・90・92	96	28
自走モジュール	66	ネクストコアミニモ NEXT-50B(超低床)	14.3	40	37・39	34.5・36.5	22.5~28.5	36	56	86・88	94	28
6輪自走	66	ネクストコアくるり NEXT-70B(低床)	18.5	40	36.5・38.5・40.5	34・36・38	22.5~28.5	36	58	95	86	34
介助多機能	67	ネクストコアマルチ NEXT-41B	12.2	40	43	40	23.5	38	55	88	94.5	27
介助モジュール	67	ネクストコアアジャスト NEXT-61B	13.6	40	41・43・45	38・40・42	25~31	38	55	88・90・92	95.5	27
介助モジュール	67	ネクストコアミニモ NEXT-60B(超低床)	13.6	40	37・39	34.5・36.5	22.5~28.5	36	55	86・88	94	27
6輪介助	67	ネクストコアくるり NEXT-80B(低床)	17.2	40	36・38・40	33.5・35.5・37.5	22.5~28.5	36	58	94.5	86	34
自走標準	68	NA-U1	12.4	40	42	38.5	24	38	56	90	97	30
自走多機能	68	NA-U2W	13.8	40	42	38.5	24	38	56	92	97	30
介助標準	68	NAH-U1	11	40	42	38.5	24	38	54	89	97	28
介助多機能	68	NAH-U2W	12.3	40	42	38.5	24	38	54	92	97	28
自走多機能	69	ウルトラNA-U2W・BG	14.8	45	42・44・46	39・41・43	23・25・27	40	63	92~96	99	34
自走モジュール	69	ウルトラ NA-U7	15.2	40・42・44	40・42・44	38・40・42	24・26・28	38	57・59・61	92・94・96	100	30
介助モジュール	69	ウルトラ NAH-U7	13.7	40・42・44	40・42・44	38・40・42	24・26・28	38	54・56・58	92・94・96	100	26
リクライニング介助	70	エアフィッツモフィール	25.8	42	57~72	56~76	0~20.5	40	60	85~126	114~149	—
自走多機能	71	エアフィッツスタンダード AFS-22	17.2※4	40	48※1	45.5※1	17※1	42	60	95	105	32.5
介助多機能	71	エアフィッツスタンダード AFS-16	15.7※4	40	48※1	45.5※1	17※1	38・44	54	95	105	28.5
自走モジュール	71	エアフィッツプレミアム AFP-22	19.7※3	40	46・48・50※1	43・45・47※1	22・24・26※1	42	61	92・94・96	109	37
介助モジュール	71	エアフィッツプレミアム AFP-16	18.4※3	40	46・48・50※1	43・45・47※1	22・24・26※1	38・44	56.5	92・94・96	109	31
自走標準	72	カルッタ CRT-SG-1	10.6	40	43.5	41	24.5	38	55	88	96	34
介助標準	72	カルッタ CRT-SG-2	10.1	40	43.5	41	24.5	38	49	88	96	27
自走多機能	72	自走型車いすカルティマ CRT-7	11.2	40	43.5	41	24.5	38	55	88	98	32
介助多機能	72	介助型車いすカルティマ CRT-8	10.5	40	43.5	41	24.5	38	49	88	98	25
自走多機能	73	自走型車いすカルッタ CRT-3-CZ	12.9	40・42・44	40	37.5	24.5	38	55・57・59	84.5	96	32
介助多機能	73	介助型車いすカルッタ CRT-4-CZ	11.2	40・42・44	40	37.5	24.5	38	49・51・53	84.5	96	25
6輪自走	73	SKT-5	15.2	40	40	37.5	22	38	55	87	88	28.5
6輪介助	73	SKT-6	14.7	40	37.5	35	22	38	48	82	87	23

▲……ボンベ架 専用品が必要となります。担当者にご相談ください。

※1……クッション高さ8cm含む

※2……最低前座高での使用の際には地面にフットプレートが干渉する恐れがあります。

※3……クッションの質量2.6kg含む

※4……クッションの質量2.3kg含む

機能											付属品適合				
肘当て 跳ね上げ	肘当て 高さ調整	チルト	リクライ ニング	エレベ ー テイング	スイング イン	スイング アウト	座面 高さ調整	座幅 調整	背張り 調整	ノーバンク タイヤ	延長 プレーキ	ヨッコイショ テーブル	スーパ ー ヘッド	エレベ ー テイング	ボンベ架
●	●					●			●		スライド プレーキ		●		
●					●	●			●	●	●				
									●	●	スライド プレーキ		●		
●	●				●	●			●	●	スライド プレーキ		●		
									●	●	スライド プレーキ		●		
●	●				●	●			●	●	スライド プレーキ		●		
●					●	●			●	●	●	●	●		▲
●					●	●			●	●	●	●	●		▲
●	●				●	●	●		●	●	●	●	●		▲
●	●				●	●	●		●	●	●	●	●		▲
●	●				●	●	●		●	●	●	●	●		▲
									●		●	●	●		▲
									●		●	●	●		▲
									●		●	●	●		▲
●					●	●			●		●	●	●		▲
●	●				●	●	●		●		●	●	●		▲
●	●				●	●	●		●		●	●	●		▲
	●				●		●		●		●	●	▲		
●					●	●			●		●	●	●		▲
●	●				●	●	●		●		●	●	●		▲
●	●				●	●	●		●		●	●	●		▲
●	●				●	●	●		●		●	●	▲		
									●	●	●	●	●		●
●					●	●			●	●	●	●	●	●	●
●	●				●	●	●		●	●	●	●	●	●	●
●	●				●	●	●	●	●	●	●	●	●	●	●
	●		●	●		●			●	●					
●						●			自動調整	●	●	●		●	●
●						●			自動調整	●	●	●		●	●
●	●					●	●		自動調整	●	●	●		▲※2	●
●	●					●	●		自動調整	●	●	●		▲※2	●
										●	スライド プレーキ		●		●
										●	スライド プレーキ		●		●
●						●				●	スライド プレーキ		●	●	●
●						●				●	スライド プレーキ		●	●	●
●						●		●	●	●	スライド プレーキ		●	●	●
●						●		●	●	●	スライド プレーキ		●	●	●
						●			●	●	●	●	●	▲※2	●
●						●			●	●	●	●	●	●	●

# 車いす選定表

タイプ	掲載ページ	商品名	各部サイズ									
			重さ	座幅	前座高	後座高	ひじ高	座奥行	全幅	全高	全長	折りたたみ幅
			kg	cm	cm	cm	cm	cm	cm	cm	cm	cm
自走標準	74	NA-L8α	10.2	40	44	42	25	38	56	92	97	28
介助標準	74	NAH-L7α	8.7	40	44	42	25	38	54	92	97	28
自走標準	74	USG-1	12.1	40	43.5	41	22	40	63	85	98	34
介助標準	74	USG-2	10.7	40	46	43.5	22	40	60	87	97	30
自走標準	75	BAL-R1	12.3	40	43.5	41	24	40	60	91	94.5	32.5
介助標準	75	BAL-R2	10.8	40	43.5	41	24	40	55	91	93	26.5
自走多機能	75	BAL-R3	13.9	40	43.5	41	24	40	60	91	97.5	34
介助多機能	75	BAL-R4	12.3	40	46	43.5	24	40	54.5	93.5	96.5	26.5
自走モジュール	76	モジュール式自走型車いすMEF-20	15.2	40・42・44	37.5・39.5・41.5	34.5・36.5・38.5	26・28・30	40	58・60・62	83.5～87.5	106	34
自走モジュール	76	モジュール式自走型車いすMEF-22	15.5	40・42・44	40・42・44	37・39・41	26・28・30	40	58・60・62	86～90	106	34
介助モジュール	76	モジュール式介助型車いすMEF-14	14	40・42・44	37.5・39.5・41.5	34.5・36.5・38.5	26・28・30	40	54・56・58	83.5～87.5	106	29
介助モジュール	76	モジュール式介助型車いすMEF-16	14.2	40・42・44	40・42・44	37・39・41	26・28・30	40	54・56・58	86～90	106	29
ノンバックブレーキ	77	とまっティ MBY-41RB	18.2	40	41.5	39	22・24・26・28	40	61	85	97	35
自走	77	自動ブレーキ装置付き車いす AR-511BT	18.8	40	38	36	21	38	68	91	95	35.5
自走多機能	77	KJP-4	20.2	45	53・55.5	50.5・53	18～28	40	68	96～101	109	38
自走	77	ラクーン2 LK-2	20.5	40	45.5	43	24	40	63	90	99・122	38.5
介助	77	ラクーン3 LK-3	15	40	43・45.5・48	43・40.5・45.5	21.5	40	52	87・89・91	100	25
リクライニング介助	78	マイチルトコンパクトⅡ	25.5	40	43	43	0/14～30	38	53	116.5	98	32.5
リクライニング介助	78	マイチルトコンパクトMH-CR3D	24.5	40	43・45	43	0/14～30	38	53	108.5	99.5	32
リクライニング自走	78	オアシスポジティブOS-11TRSP	23.5	40	37・39	39	18～24	35	57	102.5	92.5	35
リクライニング介助	78	CRT-WR	16.8	40	47※3	45.5※3	3.5～24	40	55	122	105	31
リクライニング介助	79	マイチルト・ミニ3D	24.7	40	41	41	0/14～30	35	53	101	89	34
チルト自走	79	座王X NA-XF7	20.2	40	42・44・46	40・42・44	前23～29 奥24～30	38	59	102～131	105	34
チルト介助	79	座王X NAH-XF5	19.5	40	42・44・46	40・42・44	前23～29 奥24～30	38	60	102～131	105	35
リクライニング介助	80	SKR-8	24.2	40	46	46	26・28・30	40	50	103～133	98	32
リクライニング介助	80	TRC-3DX	24.5	40	43.5	43.5	3・22～26	40	57	109～132	105	33
チルト介助	80	SKT-7	19・21.5	40	43.5	43.5	22	40	48	94	99	32
リクライニング介助	81	ウルトラ NAH-UC・Lo	19.3	40	40	38.5	1/16～26	36	54	101.5～124.5	111	—
リクライニング介助	81	フルリクライニング型車いす RJ-370	40	41	53	48	4.5～19.9	42.5	61.5	70.5～123.5	113～169	—
リクライニング介助	81	ネクストローラーSPII	24	42	49～63	48～62	1・19	30～38	60	82～121.5	114～141.5	—
電動	82	電動車いす JWアクティブ PLUS+Pタイプ	28.7	39	44	41	24～30	40	63	87	103.5	35
電動	82	電動車いす SKT-JUX	28.5	40	46	43.5	24	40	49	89.5	100.5	42
電動	82	電動車いす SKT-JUXプラス	30.5	40	46	43.5	26～30	40	49	89.5	100.5	42
電動	82	電動アシスト車いす JWスウィング	23.9	38.5	42	40	26	40	60.5	76.5	100	33

▲……ボンベ架 専用品が必要となります。担当者にご相談ください。  
 ●※……リクライニングと連動して骨盤部分のみチルトして前滑りを防ぎます。  
 ●注……ラクーンに延長ブレーキを取付ると、取り付け側のサイドガードがトランスファーボードとして使用できません。  
 ※3……クッション高さ3.5cm含む

機能											付属品適合				
肘当て 跳ね上げ	肘当て 高さ調整	チルト	リクライ ニング	エレベ ー テイング	スイング イン	スイング アウト	座面 高さ調整	座幅 調整	背張り 調整	ノーバンク タイヤ	延長 ブレーキ	ヨッコイショ テーブル	スーパー ヘッド	エレベ ー テイング	ボンベ架
										●			●		
										●			●		
										●	●	●	●		●
										●	●	●	●		●
										●	●		●		▲
										●	●		●		▲
●						●				●	●		●	●	▲
●						●				●	●		●	●	▲
●	●					●	●	●	●	●	スライド ブレーキ		●	●	
●	●					●	●	●	●	●	スライド ブレーキ		●	●	●
●	●					●	●	●	●	●	スライド ブレーキ		●	●	
●	●					●			●		●	●	●	●	●
						●					●	●	●	●	
●	●					●	●		●	●	●	●		●	
●						●			●	●	●注		●		▲
●						●	●		●		●注		●		▲
	●	●	●			●			●	●		●		●	▲
	●	●	●			●	●		●		●	●		●	▲
	●	●※	●※			●	●		●		●	●		●	
	●	●	●			●			自動調整	●		●		●	
	●	●	●			●			●	●		●		●	▲
●	●	●				●	●		●	●	●				
●	●	●				●	●		●	●	●				
●	●	●	●			●			●	●	●			●	
●	●	●	●			●			●	●	●			●	
●	●	●※	●※	●					●	エアタイヤ ノーバンク	●	●		●	
	●	●	●	●					●	●		●			▲
●	●					●			●		●				▲
●	●					●			●		●		●	●	
●	●					●			●		●		●	●	
													●		

# 電動アシスト車いす

## ミライトウイング グリッププッシュ式

ミキ



質量  
**17.7**  
kg

- アームレストはね上げ
- スイングアウト
- チルト
- リクライニング
- アームレスト高さ調整
- ノーパンクタイヤ

介助者の歩行速度に合わせた快適な走行が可能な「グリッププッシュ式」のE!サポート車いす。



### グリッププッシュ

グリップ部分を握り、介助の前進後進に合わせてグリップが前後に押し引きすることで車いすを操作。

### 電源スイッチパネル(ON/OFF)

商品番号 **A-448K**

型式 **CRT-ES-4**

TAISコード 00122-000685

折りたたみサイズ(cm)	走行速度(km/h)		
全幅31	前進1~5 後進2		
実用登坂角度	連続走行距離(km)	充電時間(h)	耐荷重(kg)
14°	11.5	6	100

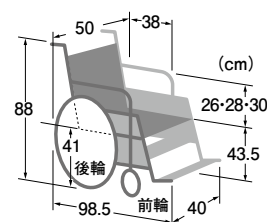

超軽量のリチウムイオンバッテリーを採用。

小型化・軽量化を実現したインホイールモーター。折りたたみ時に邪魔にならない薄型タイプ。

月額レンタル料金	1割負担	2割負担	3割負担
<b>20,000</b>	2,000	4,000	6,000

## 軽e NAH-U2Wタイプ<sup>®</sup>(転倒防止装置付き)

日進医療器



質量  
**24.0**  
kg

- アームレストはね上げ
- スイングアウト
- チルト
- リクライニング
- アームレスト高さ調整
- ノーパンクタイヤ

電源を入れて、車いすを押すだけで介助者のペースに合わせて自然にサポート。



ボタンは電源「入/切」のひとつだけ。とても簡単操作。

グリップの押し、引きの力を感知して車いすの操作を適切にアシスト。

転倒防止装置付。



リチウムイオンバッテリーで長時間・長距離アシスト走行。

静音モーター内蔵アシストタイヤ

商品番号 **A-448J**

型式 **軽e NAH-U2Wタイプ<sup>®</sup>(転倒防止装置付)**

TAISコード 00175-000415

折りたたみサイズ(cm)	最高速度(km/h)		
全幅41	前進最高6 後進最高3		
実用登坂角度	連続走行距離(km)	充電時間(h)	耐荷重(kg)
14°	18	4	100

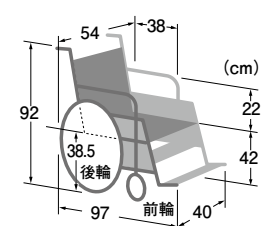

月額レンタル料金	1割負担	2割負担	3割負担
<b>22,000</b>	2,200	4,400	6,600

特殊寝台  
特殊寝台付属品  
床ずれ防止用具  
体位変換器  
手すり  
車いす  
車いす付属品  
スロープ  
歩行器  
歩行補助杖  
徘徊感知機器  
移動用リフト  
自動排泄処理装置

みんなが快適に使える。  
3Dバックサポート採用車いすの  
決定版。

新機構  
ラウンド  
フィットパネル

すわりごちが  
さらにアップ!



●そのまま座るだけ。  
調整不要で理想的な姿勢に。

工具不要

駐車ブレーキ  
レバー長調整

フットサポート  
高さ調整



●簡単各部調整などの扱いやすさもことん追求。  
やさしさのポイントがさらに増えました。

## 自走型 車いす シン・ウルトラ

日進医療器



質量  
**13.2**  
kg  
NA-SU1

アームレスト  
はね上げ

スイング  
アウト

チルト

リクライ  
ニング

アームレスト  
高さ調整

ノーバンク  
タイヤ

快適な座りとこぎやすさ。  
シン・ウルトラシリーズ標準  
タイプ自走用。

■前輪6インチ 後輪22インチ ■前座高42cm ■座幅40・43cm

商品番号 **A-475E**

型式 **NA-SU1** (40幅)

商品番号 **A-475F**

型式 **NA-SU1** (43幅)

TAISコード 00175-000424 (40幅、43幅共通)

折りたたみサイズ (cm)	材質	耐荷重 (kg)
全幅30	アルミ	100

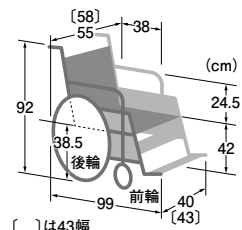

[ ]は43幅

月極レンタル料金	1割負担	2割負担	3割負担
<b>5,000</b>	500	1,000	1,500



質量  
**14.2**  
kg  
NA-SU2W

アームレスト  
はね上げ

スイング  
アウト

チルト

リクライ  
ニング

アームレスト  
高さ調整

ノーバンク  
タイヤ

こぎやすく、移乗もしやすい  
多機能タイプ自走用。

■前輪6インチ 後輪22インチ ■前座高42cm ■座幅40・43cm

商品番号 **A-475G**

型式 **NA-SU2W** (40幅)

商品番号 **A-475H**

型式 **NA-SU2W** (43幅)

TAISコード 00175-000426 (40幅、43幅共通)

折りたたみサイズ (cm)	材質	耐荷重 (kg)
全幅30	アルミ	100

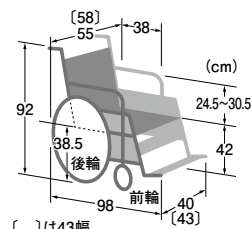

[ ]は43幅

月極レンタル料金	1割負担	2割負担	3割負担
<b>6,000</b>	600	1,200	1,800

## 介助型 車いす シン・ウルトラ

日進医療器



質量  
**12.2**  
kg  
NAH-SU1

アームレスト  
はね上げ

スイング  
アウト

チルト

リクライ  
ニング

アームレスト  
高さ調整

ノーバンク  
タイヤ

快適な座りを実現。  
シン・ウルトラシリーズ標準  
タイプ介助用。

■前輪6インチ 後輪14インチ ■前座高42cm ■座幅40・43cm

商品番号 **A-475A**

型式 **NAH-SU1** (40幅)

商品番号 **A-475B**

型式 **NAH-SU1** (43幅)

TAISコード 00175-000425 (40幅、43幅共通)

折りたたみサイズ (cm)	材質	耐荷重 (kg)
全幅26	アルミ	100

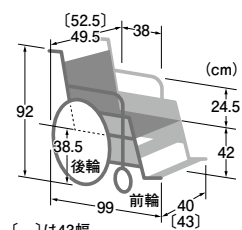

[ ]は43幅

月極レンタル料金	1割負担	2割負担	3割負担
<b>5,000</b>	500	1,000	1,500



質量  
**13.0**  
kg  
NAH-SU2W

アームレスト  
はね上げ

スイング  
アウト

チルト

リクライ  
ニング

アームレスト  
高さ調整

ノーバンク  
タイヤ

快適な座りを実現し、移乗  
もしやすい多機能タイプ介  
助用。

■前輪6インチ 後輪14インチ ■前座高42cm ■座幅40・43cm

商品番号 **A-475C**

型式 **NAH-SU2W** (40幅)

商品番号 **A-475D**

型式 **NAH-SU2W** (43幅)

TAISコード 00175-000427 (40幅、43幅共通)

折りたたみサイズ (cm)	材質	耐荷重 (kg)
全幅26	アルミ	100

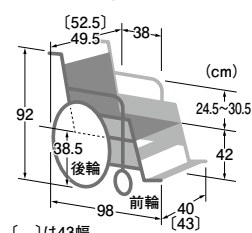

[ ]は43幅

月極レンタル料金	1割負担	2割負担	3割負担
<b>6,000</b>	600	1,200	1,800

# GRACE CORE

## 自走型 車いす グレイスコアマルチ GRC-31B 松永製作所



商品番号 **A-414M** 型式 **GRC-31B** 折りたたみサイズ(cm) 材質 耐荷重(kg)  
 TAISコード 00066-000401 32 アルミ 100

■前輪5インチ 後輪22インチ ■前座高43cm ■座幅40cm  
 ■シート奥行38cm/34cmに設定可能

月極レンタル料金	1割負担	2割負担	3割負担
6,000	600	1,200	1,800

## 介助型 車いす グレイスコアマルチ GRC-41B 松永製作所



商品番号 **A-414N** 型式 **GRC-41B** 折りたたみサイズ(cm) 材質 耐荷重(kg)  
 TAISコード 00066-000402 31 アルミ 100

■前輪5インチ 後輪16インチ ■前座高43cm ■座幅40cm  
 ■シート奥行38cm/34cmに設定可能

月極レンタル料金	1割負担	2割負担	3割負担
6,000	600	1,200	1,800

## 自走型 車いす グレイスコア-アジャスト GRC-51B 松永製作所



商品番号 **A-414P** 型式 **GRC-51B** 折りたたみサイズ(cm) 材質 耐荷重(kg)  
 TAISコード 00066-000409 32 アルミ 100

■前輪5インチ 後輪22インチ ■前座高41・43・45cm ■座幅40cm  
 ■シート奥行38cm/34cmに設定可能 ※前座高をご指定ください

月極レンタル料金	1割負担	2割負担	3割負担
6,400	640	1,280	1,920

## 介助型 車いす グレイスコア-アジャスト GRC-61B 松永製作所



商品番号 **A-414Q** 型式 **GRC-61B** 折りたたみサイズ(cm) 材質 耐荷重(kg)  
 TAISコード 00066-000408 31 アルミ 100

■前輪5インチ 後輪16インチ ■前座高41・43・45cm ■座幅40cm  
 ■シート奥行38cm/34cmに設定可能 ※前座高をご指定ください

月極レンタル料金	1割負担	2割負担	3割負担
6,400	640	1,280	1,920

## 自走型 車いす グレイスコア-ミニモ GRC-50B 松永製作所

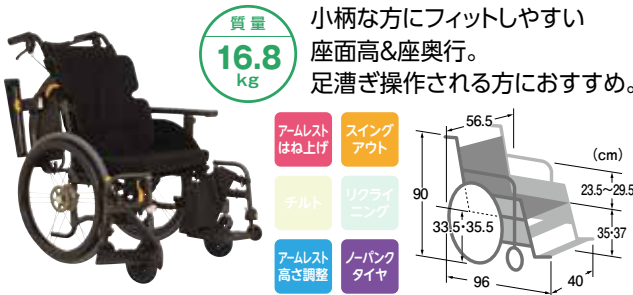

商品番号 **A-414R** 型式 **GRC-50B** 折りたたみサイズ(cm) 材質 耐荷重(kg)  
 TAISコード 00066-000419 33 アルミ 100

■前輪5インチ 後輪20インチ ■前座高35・37cm ■座幅40cm  
 ■シート奥行36cm/32cmに設定可能 ※前座高をご指定ください

月極レンタル料金	1割負担	2割負担	3割負担
6,200	620	1,240	1,860

## 介助型 車いす グレイスコア-ミニモ GRC-60B 松永製作所



商品番号 **A-414S** 型式 **GRC-60B** 折りたたみサイズ(cm) 材質 耐荷重(kg)  
 TAISコード 00066-000420 32 アルミ 100

■前輪5インチ 後輪16インチ ■前座高35・37cm ■座幅40cm  
 ■シート奥行36cm/32cmに設定可能 ※前座高をご指定ください

月極レンタル料金	1割負担	2割負担	3割負担
6,200	620	1,240	1,860



「車いすに求められているものは何か」を考え抜いた次世代車いす  
ネクストコア

自走型 車いす NEXT-11B スタンダード 松永製作所



質量  
**11.8**  
kg

- アームレスト はね上げ
- スイング アウト
- チルト
- リクライ ニング
- アームレスト 高さ調整
- ノーバンク タイヤ

工具を使わずフットサポート高を調整できる  
ネクストコアシリーズのスタンダード自走タイプ。

商品番号 **A-414A** 型式 **NEXT-11B**  
TAISコード 00066-000315

折りたたみサイズ(cm)	材質	耐荷重(kg)
全幅29	アルミ	100

■前輪6インチ 後輪22インチ  
■前座高43cm ■座幅40cm

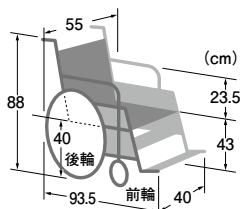

月極レンタル料金	1割負担	2割負担	3割負担
<b>4,000</b>	400	800	1,200

自走型 車いす NEXT-11B 42幅 松永製作所



質量  
**12.0**  
kg

- アームレスト はね上げ
- スイング アウト
- チルト
- リクライ ニング
- アームレスト 高さ調整
- ノーバンク タイヤ

標準より少し広め、座幅42cmの  
ネクストコアスタンダード自走型。

商品番号 **A-414I** 型式 **NEXT-11B 42幅**  
TAISコード 00066-000315

折りたたみサイズ(cm)	材質	耐荷重(kg)
全幅29	アルミ	100

■前輪6インチ 後輪22インチ  
■前座高43cm ■座幅42cm

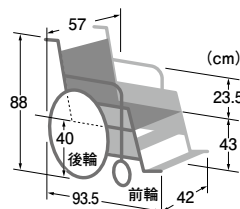

月極レンタル料金	1割負担	2割負担	3割負担
<b>4,000</b>	400	800	1,200

介助型 車いす NEXT-21B スタンダード 松永製作所



質量  
**10.8**  
kg

- アームレスト はね上げ
- スイング アウト
- チルト
- リクライ ニング
- アームレスト 高さ調整
- ノーバンク タイヤ

工具を使わずフットサポート高を調整できる  
ネクストコアシリーズのスタンダード介助タイプ。

商品番号 **A-414B** 型式 **NEXT-21B**  
TAISコード 00066-000316

折りたたみサイズ(cm)	材質	耐荷重(kg)
全幅28	アルミ	100

■前輪6インチ 後輪16インチ  
■前座高43cm ■座幅40cm

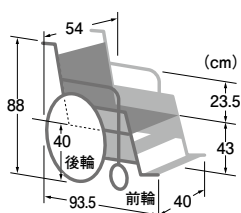

月極レンタル料金	1割負担	2割負担	3割負担
<b>4,000</b>	400	800	1,200

介助型 車いす NEXT-21B 42幅 松永製作所



質量  
**11.0**  
kg

- アームレスト はね上げ
- スイング アウト
- チルト
- リクライ ニング
- アームレスト 高さ調整
- ノーバンク タイヤ

標準より少し広め、座幅42cmの  
ネクストコアスタンダード介助型。

商品番号 **A-414J** 型式 **NEXT-21B 42幅**  
TAISコード 00066-000316

折りたたみサイズ(cm)	材質	耐荷重(kg)
全幅28	アルミ	100

■前輪6インチ 後輪16インチ  
■前座高43cm ■座幅42cm

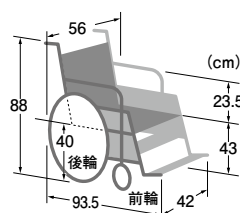

月極レンタル料金	1割負担	2割負担	3割負担
<b>4,000</b>	400	800	1,200

## 自走型 車いす NEXT-31B マルチ 松永製作所



質量  
**13.2**  
kg

- アームレストはね上げ
- スイングアウト
- チルト
- リクライニング
- アームレスト高さ調整
- ノーバンクタイヤ

ネクストコアスタンダードの機能に加え、「肘掛け跳ね上げ」&「足台スイングアウト」機能を搭載したネクストコアマルチ自走型。

商品番号 **A-414C** 型式 **NEXT-31B**  
 TAISコード 00066-000318

折りたたみサイズ(cm)	材質	耐荷重(kg)
全幅28	アルミ	100

■前輪6インチ 後輪22インチ  
 ■前座高43cm ■座幅40cm

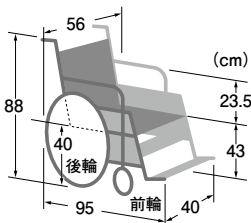

月極レンタル料金	1割負担	2割負担	3割負担
<b>5,000</b>	500	1,000	1,500

## 自走型 車いす NEXT-51B アジャスト 松永製作所



質量  
**14.6**  
kg

- アームレストはね上げ
- スイングアウト
- チルト
- リクライニング
- アームレスト高さ調整
- ノーバンクタイヤ

ネクストコアマルチの機能に加えて、肘パット高さ調整と座面の高さ調整が可能なネクストコアアジャスト自走型。

商品番号 **A-414E** 型式 **NEXT-51B**  
 TAISコード 00066-000320

折りたたみサイズ(cm)	材質	耐荷重(kg)
全幅28	アルミ	100

■前輪6インチ 後輪22インチ  
 ■前座高41・43・45cm ■座幅40cm ※前座高をご指定ください

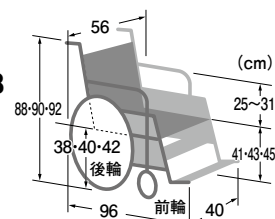

月極レンタル料金	1割負担	2割負担	3割負担
<b>5,500</b>	550	1,100	1,650

## 自走型 車いす NEXT-50B ミニモ 松永製作所



質量  
**14.3**  
kg

- アームレストはね上げ
- スイングアウト
- チルト
- リクライニング
- アームレスト高さ調整
- ノーバンクタイヤ

足こぎをされる方におすすめな低床モジュールタイプネクストコアミニモ自走型。

商品番号 **A-414G** 型式 **NEXT-50B**  
 TAISコード 00066-000328

折りたたみサイズ(cm)	材質	耐荷重(kg)
全幅28	アルミ	100

■前輪6インチ 後輪20インチ  
 ■前座高37・39cm ■座幅40cm ※前座高をご指定ください

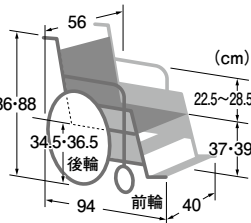

月極レンタル料金	1割負担	2割負担	3割負担
<b>6,000</b>	600	1,200	1,800

## 自走型 6輪車いす NEXT-70B くるり 松永製作所



質量  
**18.5**  
kg

- アームレストはね上げ
- スイングアウト
- チルト
- リクライニング
- アームレスト高さ調整
- ノーバンクタイヤ

グリップを内側に収納することができるコンパクトモードを搭載！抜群の小回り性能で90cm幅の廊下もスムーズにまわれるネクストコアくるり自走型。

商品番号 **A-414K** 型式 **NEXT-70B**  
 TAISコード 00066-000335

折りたたみサイズ(cm)	材質	耐荷重(kg)
全幅34	アルミ	100

■前輪4インチ 後輪20インチ  
 ■前座高36.5・38.5・40.5cm ■座幅40cm ※前座高をご指定ください

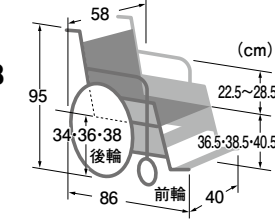

月極レンタル料金	1割負担	2割負担	3割負担
<b>6,500</b>	650	1,300	1,950

### 介助型 車いす NEXT-41B マルチ 松永製作所



質量  
**12.2**  
kg

- アームレストはね上げ
- スイングアウト
- チルト
- リクライニング
- アームレスト高さ調整
- ノーバンクタイヤ

ネクストコアスタンダードの機能に加え、「肘掛け跳ね上げ」&「足台スイングアウト」機能を搭載したネクストコアマルチ介助型。

商品番号 **A-414D** 型式 **NEXT-41B**  
TAISコード **00066-000319**

折りたたみサイズ(cm)	材質	耐荷重(kg)
全幅27	アルミ	100

■前輪6インチ 後輪16インチ  
■前座高43cm ■座幅40cm

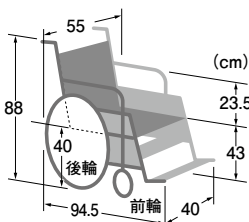

月極レンタル料金	1割負担	2割負担	3割負担
<b>5,000</b>	500	1,000	1,500

### 介助型 車いす NEXT-61B アジャスト 松永製作所



質量  
**13.6**  
kg

- アームレストはね上げ
- スイングアウト
- チルト
- リクライニング
- アームレスト高さ調整
- ノーバンクタイヤ

ネクストコアマルチの機能に加えて、肘パット高さ調整と座面の高さ調整が可能なネクストコアアジャスト介助型。

商品番号 **A-414F** 型式 **NEXT-61B**  
TAISコード **00066-000321**

折りたたみサイズ(cm)	材質	耐荷重(kg)
全幅27	アルミ	100

■前輪6インチ 後輪16インチ  
■前座高41・43・45cm ■座幅40cm ※前座高をご指定ください

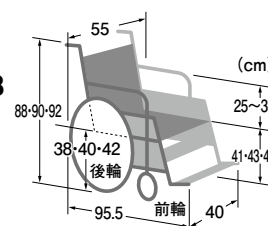

月極レンタル料金	1割負担	2割負担	3割負担
<b>5,500</b>	550	1,100	1,650

### 介助型 車いす NEXT-60B ミニモ 松永製作所



質量  
**13.6**  
kg

- アームレストはね上げ
- スイングアウト
- チルト
- リクライニング
- アームレスト高さ調整
- ノーバンクタイヤ

足こぎをされる方におすすめな低床モジュールタイプネクストコアミニモ介助型。

商品番号 **A-414H** 型式 **NEXT-60B**  
TAISコード **00066-000329**

折りたたみサイズ(cm)	材質	耐荷重(kg)
全幅27	アルミ	100

■前輪6インチ 後輪16インチ  
■前座高37・39cm ■座幅40cm ※前座高をご指定ください

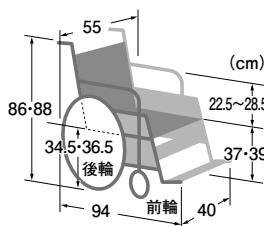

月極レンタル料金	1割負担	2割負担	3割負担
<b>6,000</b>	600	1,200	1,800

### 介助型 6輪車いす NEXT-80B くるり 松永製作所



質量  
**17.2**  
kg

- アームレストはね上げ
- スイングアウト
- チルト
- リクライニング
- アームレスト高さ調整
- ノーバンクタイヤ

グリップを内側に収納することができるコンパクトモードを搭載! 抜群の小回り性能で90cm幅の廊下もスムーズにまわれるネクストコアくるり介助型。

商品番号 **A-414L** 型式 **NEXT-80B**  
TAISコード **00066-000336**

折りたたみサイズ(cm)	材質	耐荷重(kg)
全幅34	アルミ	100

■前輪4インチ 後輪12インチ  
■前座高36・38・40cm ■座幅40cm ※前座高をご指定ください

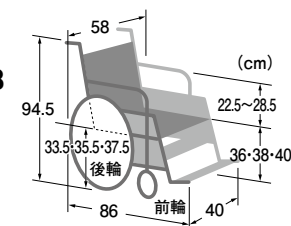

月極レンタル料金	1割負担	2割負担	3割負担
<b>6,500</b>	650	1,300	1,950



# らくらく3Dバックサポート採用車いす ウルトラシリーズ

すわりごちをらくらく体感。調整なしでそのまま座って快適姿勢



バックサポートは、おしりを包み込むように支え、腰部が圧迫されない快適姿勢をサポートします。



座フレームの曲げ形状が、身体を前後にずれないようにサポート。レッグサポートフレームは膝がしっかりと屈曲し、骨盤の安定をサポートするよう設計されています。  
※NA-U7及びNAH-U7の座フレームには曲げ形状を採用しておりません。



背と座のシートとフレームによるサポートで、調整しなくても快適姿勢が実現できます。

## 自走型 車いす ウルトラ エアリー仕様

日進医療器



**質量 12.4 kg**  
NA-U1

- アームレストはね上げ
- リクライニング
- スイングアウト
- アームレスト高さ調整
- チルト
- ノーパンクタイヤ

そのまま座るだけで理想的な姿勢になるノーパンク自走型車いす。

■前輪6インチ 後輪22インチ  
■前座高42cm ■座幅40cm

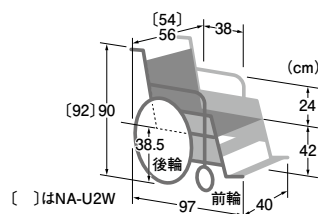

商品番号 **A-472A**  
型式 **NA-U1**  
TAISコード 00175-000356

折りたたみサイズ(cm)	材質	耐荷重(kg)
全幅30	アルミ	100

月極レンタル料金	1割負担	2割負担	3割負担
4,000	400	800	1,200



**質量 13.8 kg**  
NA-U2W

- アームレストはね上げ
- リクライニング
- スイングアウト
- アームレスト高さ調整
- チルト
- ノーパンクタイヤ

スイングイン・アウト機能で移乗もしやすい多機能型。

商品番号 **A-472B**  
型式 **NA-U2W**  
TAISコード 00175-000358

折りたたみサイズ(cm)	材質	耐荷重(kg)
全幅30	アルミ	100

月極レンタル料金	1割負担	2割負担	3割負担
5,000	500	1,000	1,500

## 介助型 車いす ウルトラ エアリー仕様

日進医療器



**質量 11.0 kg**  
NAH-U1

- アームレストはね上げ
- リクライニング
- スイングアウト
- アームレスト高さ調整
- チルト
- ノーパンクタイヤ

そのまま座るだけで理想的な姿勢になるノーパンク介助型車いす。

■前輪6インチ 後輪14インチ  
■前座高42cm ■座幅40cm

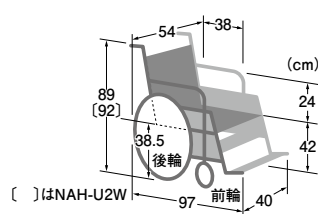

商品番号 **A-473A**  
型式 **NAH-U1**  
TAISコード 00175-000357

折りたたみサイズ(cm)	材質	耐荷重(kg)
全幅28	アルミ	100

月極レンタル料金	1割負担	2割負担	3割負担
4,000	400	800	1,200



**質量 12.3 kg**  
NAH-U2W

- アームレストはね上げ
- リクライニング
- スイングアウト
- アームレスト高さ調整
- チルト
- ノーパンクタイヤ

スイングイン・アウト機能で移乗もしやすい多機能型。

商品番号 **A-473B**  
型式 **NAH-U2W**  
TAISコード 00175-000359

折りたたみサイズ(cm)	材質	耐荷重(kg)
全幅28	アルミ	100

月極レンタル料金	1割負担	2割負担	3割負担
5,000	500	1,000	1,500

## 自走型 多機能 車いす ウルトラ NA-U2W・BG エアリー仕様

日進医療器

質量  
**14.8**  
kg



- アームレストはね上げ
- スイングアウト
- チルト
- リクライニング
- アームレスト高さ調整
- ノーパンクタイヤ

今までにないワイド&トルサイズで  
大きな方を「ゆったり」「しっかり」快適に支えます。

商品番号 **A-472C** 型式 **NA-U2W・BG**  
TAISコード 00175-000383

折りたたみサイズ (cm)	材質	耐荷重 (kg)
34	アルミ	120

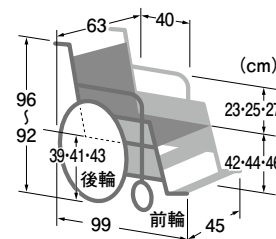

■前輪6インチ 後輪22インチ  
■前座高42・44・46cm ■座幅45cm ※前座高をご指定ください

月極レンタル料金	1割負担	2割負担	3割負担
7,000	700	1,400	2,100

## モジュール式 自走型 車いす ウルトラ NA-U7 エアリー仕様

日進医療器

質量  
**15.2**  
kg



- アームレストはね上げ
- スイングアウト
- チルト
- リクライニング
- アームレスト高さ調整
- ノーパンクタイヤ

モジュールクラス最軽量。  
工具なしでシート幅が調整可能です。

商品番号 **A-460A** 型式 **NA-U7**  
TAISコード 00175-000361

折りたたみサイズ (cm)	材質	耐荷重 (kg)
全幅30	アルミ	100

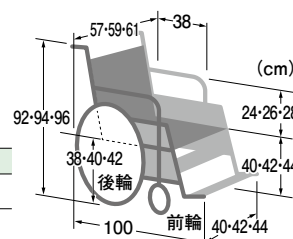

■前輪6インチ 後輪22インチ  
■前座高40・42・44cm ■座幅40・42・44cm ※前座高・座幅をご指定ください

月極レンタル料金	1割負担	2割負担	3割負担
7,000	700	1,400	2,100

## モジュール式 介助型 車いす ウルトラ NAH-U7 エアリー仕様

日進医療器

質量  
**13.7**  
kg



- アームレストはね上げ
- スイングアウト
- チルト
- リクライニング
- アームレスト高さ調整
- ノーパンクタイヤ

モジュールクラス最軽量。  
工具なしでシート幅が調整可能です。

商品番号 **A-461A** 型式 **NAH-U7**  
TAISコード 00175-000362

折りたたみサイズ (cm)	材質	耐荷重 (kg)
全幅26	アルミ	100

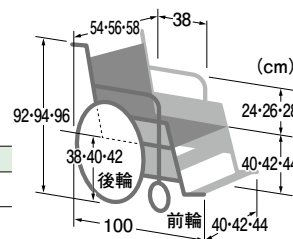

■前輪6インチ 後輪14インチ  
■前座高40・42・44cm ■座幅40・42・44cm ※前座高・座幅をご指定ください

月極レンタル料金	1割負担	2割負担	3割負担
7,000	700	1,400	2,100

# Air Fitz エアフィッツ

「エア∞バック」車いす  
長時間使用に最適

## 機能・特徴 1 ソファの快適性

背もたれ、座面にエアクッション標準装備。これまでにない、フカフカな座り心地です。エア調整はバルブ開閉式で空気入れも不要。お好みのかたさでご使用いただけます。



## 機能・特徴 2 『背・座』の体圧分散

除圧効果の高いエアクッション。背中、腰、骨盤、坐骨、大腿部と背・座クッション全体で体圧を分散します。背中やお尻に痛みがある方、褥瘡リスクのある方にお勧めです。

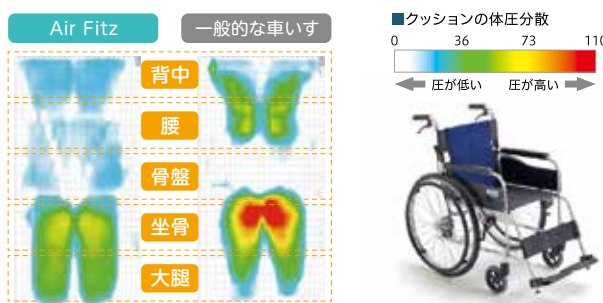

## 機能・特徴 3 姿勢保持

背もたれが高く、肩口まで支えるため、安心感と安定感があります。「3Dランバー・骨盤サポート」が腰回りをしっかり支えられるので、筋力の低下や麻痺により長時間座れない方にもお勧めです。



3Dランバー・骨盤サポート



## 機能・特徴 4 多様な方へ適合

「3Dランバー・骨盤サポート」の張り調整や「エアクッション」の組替え、「座高・座奥モジュール(AFPのみ対応)」を活用して、多種多様な身体状況の方への対応が可能です。



- Air Fitz対象者例**
- 大柄な方
  - 小柄な方
  - ズッコケ座りの方
  - 円背の方
  - 片手片足駆動の方
  - 左右に身体が傾く方
  - 背骨と仙骨がスれて痛い方

## エアフィッツモフィール

ミキ



質量  
**25.8**  
kg

- アームレストはね上げ
- スイングアウト
- チルト
- リクライニング
- アームレスト高さ調整
- ノーパンクタイヤ

座面昇降型リクライニング車いす。「リクライニング時に身体がズレず」に「介助操作も軽くて安全」なマルチリンク機構を搭載。

商品番号 **A-453G**

型式 **AFP-MR**

TAISコード 00122-000684

■前輪6インチ 後輪16インチ ■座幅42cm

リクライニング角度	耐荷重(kg)
100°~170°	100

月極レンタル料金	1割負担	2割負担	3割負担
<b>12,000</b>	1,200	2,400	3,600

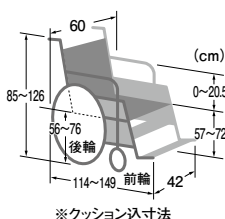

特殊寝台  
特殊寝台付属品  
床ずれ防止用具  
体位変換器  
手すり  
車いす  
車いす付属品  
スロープ  
歩行器  
歩行補助杖  
認知症老人徘徊感知機器  
移動用リフト  
自動排泄処理装置

## 自走型 エアフィットスタンダード AFS-22 ミキ



質量  
**17.2**  
kg

- アームレストはね上げ
- スイングアウト
- チルト
- リクライニング
- アームレスト高さ調整
- ノーバンクタイヤ

多機能自走型車いす。  
背もたれと座面に《エアクッション》標準装備。  
『究極の座り心地』『姿勢の安定』『背中とお尻の痛み軽減』。  
1日15分以上座る方はお試ください。  
円背、ズッコケ座り、片手片足漕ぎの方へもお勧めです。

商品番号 **A-452G** 型式 **AFS-22**  
TAISコード 00122-000655

折りたたみサイズ(cm)	材質	耐荷重(kg)
全幅32.5	アルミ	100

■前輪6インチ 後輪22インチ  
■前座高48cm ■座幅40cm

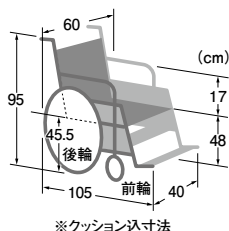

月極レンタル料金	1割負担	2割負担	3割負担
6,000	600	1,200	1,800

## 介助型 エアフィットスタンダード AFS-16 ミキ



質量  
**15.7**  
kg

- アームレストはね上げ
- スイングアウト
- チルト
- リクライニング
- アームレスト高さ調整
- ノーバンクタイヤ

多機能介助型車いす。  
背もたれと座面に《エアクッション》標準装備。  
『究極の座り心地』『姿勢の安定』『背中とお尻の痛み軽減』。  
1日15分以上座る方はお試ください。  
円背、ズッコケ座りの方へお勧めです。

商品番号 **A-453F** 型式 **AFS-16**  
TAISコード 00122-000656

折りたたみサイズ(cm)	材質	耐荷重(kg)
全幅28.5	アルミ	100

■前輪6インチ 後輪16インチ  
■前座高48cm ■座幅40cm

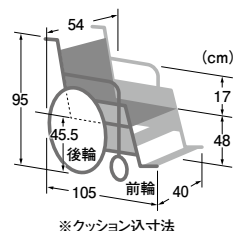

月極レンタル料金	1割負担	2割負担	3割負担
6,000	600	1,200	1,800

## 自走型 エアフィットプレミアム AFP-22 ミキ



質量  
**19.7**  
kg

- アームレストはね上げ
- スイングアウト
- チルト
- リクライニング
- アームレスト高さ調整
- ノーバンクタイヤ

アジャスト自走型車いす。  
背もたれと座面に《エアクッション》標準装備。  
『究極の座り心地』『姿勢の安定』『背中とお尻の痛み軽減』。  
1日15分以上座る方はお試ください。  
円背、ズッコケ座り、片手片足漕ぎの方へもお勧めです。

商品番号 **A-452F** 型式 **AFP-22**  
TAISコード 00122-000653

折りたたみサイズ(cm)	材質	耐荷重(kg)
全幅37	アルミ	100

■前輪6インチ 後輪22インチ  
■前座高46・48・50cm ■座幅40cm

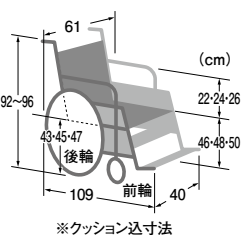

月極レンタル料金	1割負担	2割負担	3割負担
6,500	650	1,300	1,950

## 介助型 エアフィットプレミアム AFP-16 ミキ



質量  
**18.4**  
kg

- アームレストはね上げ
- スイングアウト
- チルト
- リクライニング
- アームレスト高さ調整
- ノーバンクタイヤ

アジャスト介助型車いす。  
背もたれと座面に《エアクッション》標準装備。  
『究極の座り心地』『姿勢の安定』『背中とお尻の痛み軽減』。  
1日15分以上座る方はお試ください。  
円背、ズッコケ座りの方へお勧めです。

商品番号 **A-453E** 型式 **AFP-16**  
TAISコード 00122-000654

折りたたみサイズ(cm)	材質	耐荷重(kg)
全幅31	アルミ	100

■前輪6インチ 後輪16インチ  
■前座高46・48・50cm ■座幅40cm

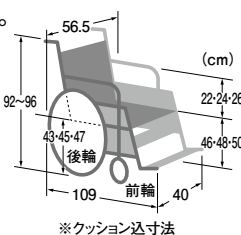

月極レンタル料金	1割負担	2割負担	3割負担
6,500	650	1,300	1,950

# コンパクトタイプ車いす CRT・SKTシリーズ

## 自走型車いす カルッタ CRT-SG-1 ミキ



質量  
**10.6**  
kg

- アームレストはね上げ
- スイングアウト
- チルト
- リクライニング
- アームレスト高さ調整
- ノーパンクタイヤ

ノーパンクタイヤで軽くてコンパクトな標準タイプの車いす。

商品番号 **A-474C** 型式 **CRT-SG-1**  
TAISコード 00122-000665

折りたたみサイズ(cm)	材質	耐荷重(kg)
全幅34	アルミ	100

■前輪6インチ 後輪22インチ  
■前座高43.5cm ■座幅40cm

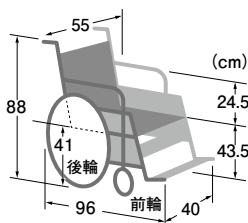

月極レンタル料金	1割負担	2割負担	3割負担
<b>4,000</b>	400	800	1,200

## 介助型車いす カルッタ CRT-SG-2 ミキ



質量  
**10.1**  
kg

- アームレストはね上げ
- スイングアウト
- チルト
- リクライニング
- アームレスト高さ調整
- ノーパンクタイヤ

ノーパンクタイヤで軽くてコンパクトな標準タイプの車いす。

商品番号 **A-474D** 型式 **CRT-SG-2**  
TAISコード 00122-000666

折りたたみサイズ(cm)	材質	耐荷重(kg)
全幅27	アルミ	100

■前輪6インチ 後輪14インチ  
■前座高43.5cm ■座幅40cm

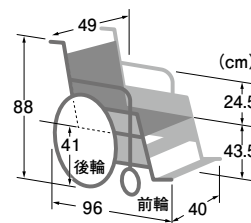

月極レンタル料金	1割負担	2割負担	3割負担
<b>4,000</b>	400	800	1,200

## 自走型車いす カルティマ CRT-7 ミキ



質量  
**11.2**  
kg

- アームレストはね上げ
- スイングアウト
- チルト
- リクライニング
- アームレスト高さ調整
- ノーパンクタイヤ

軽くてコンパクトにプラスαの「ワンハンドブレーキ」付。  
軽量ハイポリマータイヤも標準装備で、さらなる使いやすさを追求、ワンランク上の車いすです。

商品番号 **A-451C** 型式 **CRT-7**  
TAISコード 00122-000572

折りたたみサイズ(cm)	材質	耐荷重(kg)
全幅32	アルミ	100

■前輪6インチ 後輪22インチ  
■前座高43.5cm ■座幅40cm

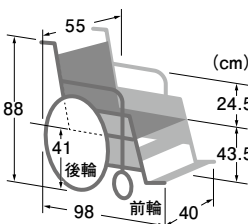

月極レンタル料金	1割負担	2割負担	3割負担
<b>5,000</b>	500	1,000	1,500

## 介助型車いす カルティマ CRT-8 ミキ



質量  
**10.5**  
kg

- アームレストはね上げ
- スイングアウト
- チルト
- リクライニング
- アームレスト高さ調整
- ノーパンクタイヤ

全幅49cmのコンパクト車いす。  
軽くてコンパクトにプラスαの「ワンハンドブレーキ」付。

商品番号 **A-421D** 型式 **CRT-8**  
TAISコード 00122-000574

折りたたみサイズ(cm)	材質	耐荷重(kg)
全幅25	アルミ	100

■前輪6インチ 後輪14インチ  
■前座高43.5cm ■座幅40cm

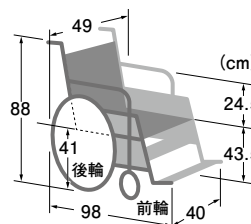

月極レンタル料金	1割負担	2割負担	3割負担
<b>5,000</b>	500	1,000	1,500

特殊寝台  
特殊寝台付属品  
床ずれ防止用具  
体位変換器  
手すり  
車いす  
車いす付属品  
スロープ  
歩行器  
歩行補助杖  
徘徊感知機器  
移動用リフト  
自動排泄処理装置

## 自走型車いす カルッタ CRT-3-CZ ミキ



質量  
**12.9**  
kg

- アームレストはね上げ
- スイングアウト
- チルト
- リクライニング
- アームレスト高さ調整
- ノーバンクタイヤ

軽量多機能の車いすに3cm厚の専用クッション、軽量ハイポリマータイヤを標準装備。さらに座幅調整が簡単にできるので便利です。

商品番号 **A-474A** 型式 **CRT-3-CZ**  
TAISコード 00122-000638

折りたたみサイズ(cm)	材質	耐荷重(kg)
全幅32	アルミ	100

■前輪6インチ 後輪22インチ  
■前座高40cm ■座幅40・42・44cm

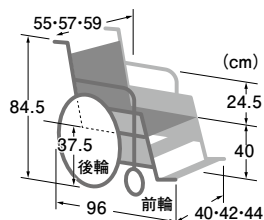

月極レンタル料金	1割負担	2割負担	3割負担
5,500	550	1,100	1,650

## 介助型車いす カルッタ CRT-4-CZ ミキ



質量  
**11.2**  
kg

- アームレストはね上げ
- スイングアウト
- チルト
- リクライニング
- アームレスト高さ調整
- ノーバンクタイヤ

取り回しの良い「超軽量・コンパクト」ボディの車いすに3cm厚の専用クッション、軽量ハイポリマータイヤを標準装備。さらに座幅調整が工具1本で簡単にできます。

商品番号 **A-474B** 型式 **CRT-4-CZ**  
TAISコード 00122-000639

折りたたみサイズ(cm)	材質	耐荷重(kg)
全幅25	アルミ	100

■前輪6インチ 後輪14インチ  
■前座高40cm ■座幅40・42・44cm

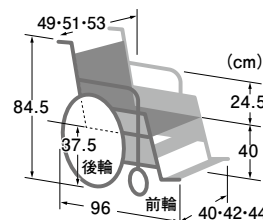

月極レンタル料金	1割負担	2割負担	3割負担
5,500	550	1,100	1,650

## 自走型6輪車いす SKT-5 ミキ



質量  
**15.2**  
kg

- アームレストはね上げ
- スイングアウト
- チルト
- リクライニング
- アームレスト高さ調整
- ノーバンクタイヤ

回転半径52cm。  
コンパクトな上6輪車なので狭い住居内もスイスイ通れます。

商品番号 **A-439A** 型式 **SKT-5**  
TAISコード 00122-000444

折りたたみサイズ(cm)	材質	耐荷重(kg)
全幅28.5	アルミ	100

■前輪4インチ 後輪20インチ  
■前座高40cm ■座幅40cm

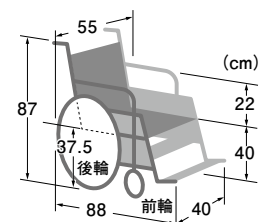

月極レンタル料金	1割負担	2割負担	3割負担
6,000	600	1,200	1,800

## 介助型6輪車いす SKT-6 ミキ



質量  
**14.7**  
kg

- アームレストはね上げ
- スイングアウト
- チルト
- リクライニング
- アームレスト高さ調整
- ノーバンクタイヤ

回転半径49cm。超コンパクトな6輪車。  
狭い場所への移動もスムーズ。

商品番号 **A-441B** 型式 **SKT-6**  
TAISコード 00122-000375

折りたたみサイズ(cm)	材質	耐荷重(kg)
全幅23	アルミ	100

■前輪4インチ 後輪14インチ  
■前座高37.5cm ■座幅40cm

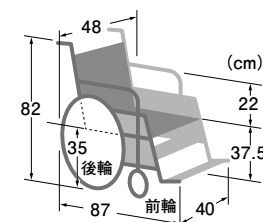

月極レンタル料金	1割負担	2割負担	3割負担
6,000	600	1,200	1,800

# 自走型・介助型車いす

## 自走型 車いす エアリータイヤ仕様 NA-L8α 日進医療器



質量  
**10.2**  
kg

- アームレストはね上げ
- スイングアウト
- チルト
- リクライニング
- アームレスト高さ調整
- ノーパンクタイヤ

ドラムブレーキ搭載で、かるい握りでしっかりブレーキング。

商品番号 **A-407C** 型式 **NA-L8α**  
TAISコード 00175-000342

折りたたみサイズ(cm)	材質	耐荷重(kg)
全幅28	アルミ	100

■前輪6インチ 後輪22インチ  
■前座高44cm ■座幅40cm

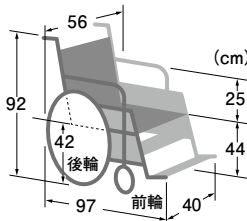

月極レンタル料金	1割負担	2割負担	3割負担
<b>5,000</b>	500	1,000	1,500

## 介助型 車いす エアリータイヤ仕様 NAH-L7α 日進医療器



質量  
**8.7**  
kg

- アームレストはね上げ
- スイングアウト
- チルト
- リクライニング
- アームレスト高さ調整
- ノーパンクタイヤ

ドラムブレーキ搭載で、かるい握りでしっかりブレーキング。

商品番号 **A-415D** 型式 **NAH-L7α**  
TAISコード 00175-000341

折りたたみサイズ(cm)	材質	耐荷重(kg)
全幅28	アルミ	100

■前輪6インチ 後輪14インチ  
■前座高44cm ■座幅40cm

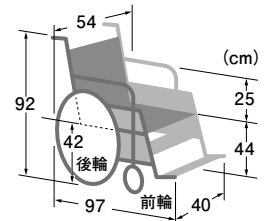

月極レンタル料金	1割負担	2割負担	3割負担
<b>5,000</b>	500	1,000	1,500

## 自走型 車いす シンプルスタンダード USG-1 ミキ



質量  
**12.1**  
kg

- アームレストはね上げ
- スイングアウト
- チルト
- リクライニング
- アームレスト高さ調整
- ノーパンクタイヤ

シンプルで使いやすい  
スタンダード車いすの新定番。

商品番号 **A-471A** 型式 **USG-1**  
TAISコード 00122-000577

折りたたみサイズ(cm)	材質	耐荷重(kg)
全幅34	アルミ	100

■前輪6インチ 後輪22インチ  
■前座高43.5cm ■座幅40cm

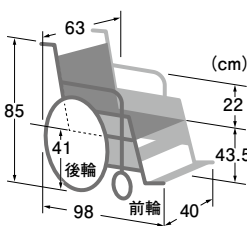

月極レンタル料金	1割負担	2割負担	3割負担
<b>2,500</b>	250	500	750

## 介助型 車いす シンプルスタンダード USG-2 ミキ



質量  
**10.7**  
kg

- アームレストはね上げ
- スイングアウト
- チルト
- リクライニング
- アームレスト高さ調整
- ノーパンクタイヤ

シンプルで使いやすい  
スタンダード車いすの新定番!

商品番号 **A-471B** 型式 **USG-2**  
TAISコード 00122-000578

折りたたみサイズ(cm)	材質	耐荷重(kg)
全幅30	アルミ	100

■前輪6インチ 後輪16インチ  
■前座高46cm ■座幅40cm

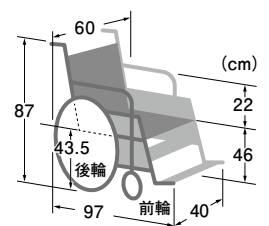

月極レンタル料金	1割負担	2割負担	3割負担
<b>2,500</b>	250	500	750

数量限定商品の為、お問い合わせください。

数量限定商品の為、お問い合わせください。

## 自走型車いす BAL-R1 ミキ



質量  
**12.3**  
kg

- アームレストはね上げ
- スイングアウト
- チルト
- リクライニング
- アームレスト高さ調整
- ノーバンクタイヤ

操作がしやすく、シンプルな装備を備えた軽量な車いす。

商品番号 **A-471C** 型式 **BAL-R1**  
TAISコード 00122-000678

折りたたみサイズ(cm)	材質	耐荷重(kg)
全幅32.5	アルミ	100

■前輪6インチ 後輪22インチ  
■前座高43.5cm ■座幅40cm

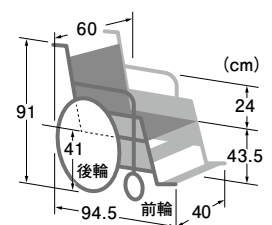

月極レンタル料金	1割負担	2割負担	3割負担
2,500	250	500	750

## 介助型車いす BAL-R2 ミキ



質量  
**10.8**  
kg

- アームレストはね上げ
- スイングアウト
- チルト
- リクライニング
- アームレスト高さ調整
- ノーバンクタイヤ

操作がしやすく、シンプルな装備を備えた軽量な車いす。

商品番号 **A-471D** 型式 **BAL-R2**  
TAISコード 00122-000679

折りたたみサイズ(cm)	材質	耐荷重(kg)
全幅26.5	アルミ	100

■前輪6インチ 後輪16インチ  
■前座高43.5cm ■座幅40cm

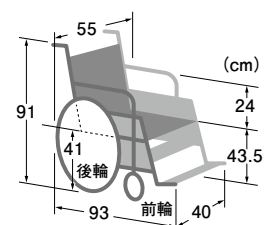

月極レンタル料金	1割負担	2割負担	3割負担
2,500	250	500	750

## 自走型車いす BAL-R3 ミキ



質量  
**13.9**  
kg

- アームレストはね上げ
- スイングアウト
- チルト
- リクライニング
- アームレスト高さ調整
- ノーバンクタイヤ

アームレストはね上げ&スイングアウトの機能付きで移乗に便利な車いす。

商品番号 **A-471E** 型式 **BAL-R3**  
TAISコード 00122-000680

折りたたみサイズ(cm)	材質	耐荷重(kg)
全幅34	アルミ	100

■前輪6インチ 後輪22インチ  
■前座高43.5cm ■座幅40cm

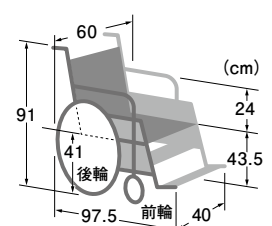

月極レンタル料金	1割負担	2割負担	3割負担
3,000	300	600	900

## 介助型車いす BAL-R4 ミキ



質量  
**12.3**  
kg

- アームレストはね上げ
- スイングアウト
- チルト
- リクライニング
- アームレスト高さ調整
- ノーバンクタイヤ

アームレストはね上げ&スイングアウトの機能付きで移乗に便利な車いす。

商品番号 **A-471F** 型式 **BAL-R4**  
TAISコード 00122-000681

折りたたみサイズ(cm)	材質	耐荷重(kg)
全幅26.5	アルミ	100

■前輪6インチ 後輪16インチ  
■前座高46cm ■座幅40cm

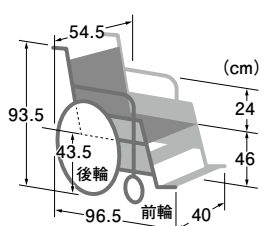

月極レンタル料金	1割負担	2割負担	3割負担
3,000	300	600	900

# モジュール型車いす

## モジュール式 自走型 車いす MEF-20 ミキ



質量  
**15.2**  
kg

- アームレストはね上げ
- スイングアウト
- チルト
- リクライニング
- アームレスト高さ調整
- ノーパンクタイヤ

体格・症状の変化に合わせて工具1本で簡単調整できるモジュール車いすです。

商品番号 **A-452E** 型式 **MEF-20**  
TAISコード 00122-000581

折りたたみサイズ(cm)	材質	耐荷重(kg)
全幅34	アルミ	100

- 前輪5インチ 後輪20インチ
- 前座高37.5・39.5・41.5cm
- 座幅40・42・44cm ※前座高をご指定ください

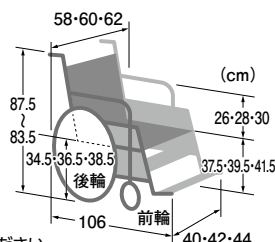

月極レンタル料金	1割負担	2割負担	3割負担
7,000	700	1,400	2,100

## モジュール式 自走型 車いす MEF-22 ミキ



質量  
**15.5**  
kg

- アームレストはね上げ
- スイングアウト
- チルト
- リクライニング
- アームレスト高さ調整
- ノーパンクタイヤ

体格・症状の変化に合わせて工具1本で簡単調整できるモジュール車いすです。

商品番号 **A-452D** 型式 **MEF-22**  
TAISコード 00122-000582

折りたたみサイズ(cm)	材質	耐荷重(kg)
全幅34	アルミ	100

- 前輪6インチ 後輪22インチ
- 前座高40・42・44cm
- 座幅40・42・44cm ※前座高をご指定ください

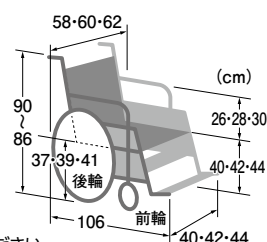

月極レンタル料金	1割負担	2割負担	3割負担
7,000	700	1,400	2,100

## モジュール式 介助型 車いす MEF-14 ミキ



質量  
**14.0**  
kg

- アームレストはね上げ
- スイングアウト
- チルト
- リクライニング
- アームレスト高さ調整
- ノーパンクタイヤ

体格・症状の変化に合わせて工具1本で簡単調整できるモジュール車いすです。

商品番号 **A-453D** 型式 **MEF-14**  
TAISコード 00122-000579

折りたたみサイズ(cm)	材質	耐荷重(kg)
全幅29	アルミ	100

- 前輪5インチ 後輪14インチ
- 前座高37.5・39.5・41.5cm
- 座幅40・42・44cm ※前座高をご指定ください

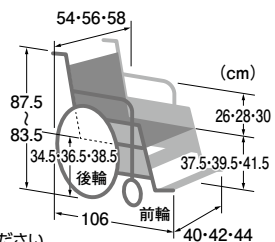

月極レンタル料金	1割負担	2割負担	3割負担
7,000	700	1,400	2,100

## モジュール式 介助型 車いす MEF-16 ミキ



質量  
**14.2**  
kg

- アームレストはね上げ
- スイングアウト
- チルト
- リクライニング
- アームレスト高さ調整
- ノーパンクタイヤ

体格・症状の変化に合わせて工具1本で簡単調整できるモジュール車いすです。

商品番号 **A-453C** 型式 **MEF-16**  
TAISコード 00122-000580

折りたたみサイズ(cm)	材質	耐荷重(kg)
全幅29	アルミ	100

- 前輪6インチ 後輪16インチ
- 前座高40・42・44cm
- 座幅40・42・44cm ※前座高をご指定ください

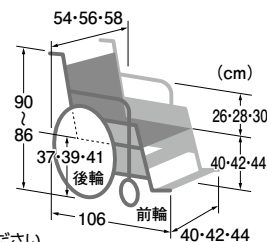

月極レンタル料金	1割負担	2割負担	3割負担
7,000	700	1,400	2,100

特殊寝台  
特殊寝台付属品  
床ずれ防止用具  
体位変換器  
手すり  
車いす  
車いす付属品  
スロープ  
歩行器  
歩行補助杖  
徘徊感知機器  
移動用リフト  
自動排泄処理装置

## ノンバックブレーキシステム仕様車いす とまっティ

ミキ



質量  
**18.2**  
kg

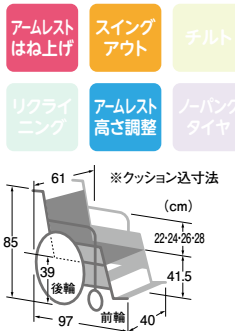

急な立ち上がり等駐車ブレーキのかけ忘れによる転倒事故を防止します。

商品番号 <b>A-436E</b>	折りたたみサイズ(cm)	材質	耐荷重(kg)
型式 <b>MBY-41RB</b>	全幅35	アルミ	100
TAISコード <b>00122-000559</b>			

■前輪6インチ 後輪20インチ ■前座高41.5cm ■座幅40cm

月極レンタル料金	1割負担	2割負担	3割負担
<b>6,000</b>	600	1,200	1,800

## 自動ブレーキ装置付き車いす AR-511BT

松永製作所



質量  
**18.8**  
kg

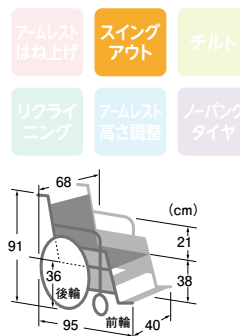

ブレーキ掛け忘れによる事故を防止する安全装置付車いす。車いすの駐車ブレーキを掛け忘れのまま車いすから立った時でも、自動でブレーキが作動する安全設計の車いすです。駐車ブレーキの掛け忘れによる転倒事故を防ぎます。

商品番号 <b>A-436D</b>	折りたたみサイズ(cm)	使用者最低体重(kg)	耐荷重(kg)
型式 <b>AR-511BT</b>	全幅35.5	30	100
届出コード <b>00066-Z00048</b>			

■前輪6インチ 後輪22インチ ■前座高38cm ■座幅40cm ■クッション厚み5cm

月極レンタル料金	1割負担	2割負担	3割負担
<b>7,000</b>	700	1,400	2,100

## 自走型 車いす KJP-4

ミキ



質量  
**20.2**  
kg

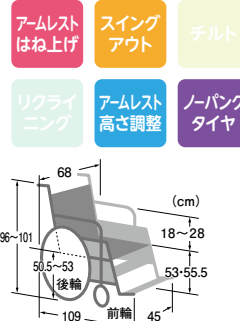

座幅45cmで大柄な方に最適な「耐荷重130kg」ビッグサイズ車いす。

商品番号 <b>A-458A</b>	折りたたみサイズ(cm)	材質	耐荷重(kg)
型式 <b>KJP-4</b>	全幅38	アルミ	130
TAISコード <b>00122-000345</b>			

■前輪8インチ 後輪24インチ ■前座高53・55.5cm ■座幅45cm

※前座高をご指定ください ※クッション込寸法

月極レンタル料金	1割負担	2割負担	3割負担
<b>7,000</b>	700	1,400	2,100

## 自走型 横乗り車いす ラクーネ2 LK-2

ミキ



質量  
**20.5**  
kg

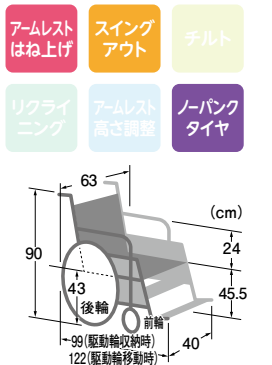

アームサポートを持ち上げるだけで駆動輪が後方へ移動。サイドガードを横に倒すとトランスファーボードに。

商品番号 <b>A-434B</b>	型式 <b>LK-2</b>	折りたたみサイズ(cm)	材質	耐荷重(kg)
TAISコード <b>00122-000477</b>		全幅38.5	アルミ	100

■前輪6インチ 後輪22インチ ■前座高45.5cm ■座幅40cm

月極レンタル料金	1割負担	2割負担	3割負担
<b>7,000</b>	700	1,400	2,100

## 介助型 横乗り車いす ラクーネ3 LK-3

ミキ



質量  
**15.0**  
kg

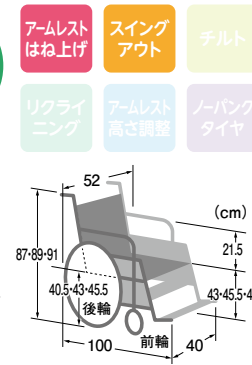

サイドガードを横に倒すとトランスファーボードに。

商品番号 <b>A-434C</b>	型式 <b>LK-3</b>	折りたたみサイズ(cm)	材質	耐荷重(kg)
TAISコード <b>00122-000486</b>		全幅25	アルミ	100

■前輪6インチ 後輪14インチ ■前座高43・45.5・48cm ■座幅40cm ※前座高をご指定ください

月極レンタル料金	1割負担	2割負担	3割負担
<b>7,000</b>	700	1,400	2,100

# チルト&リクライニング車いす

## チルト&リクライニング型 車いす マイチルトコンパクトⅡ 松永製作所



質量  
25.5 kg

質量  
27.3 kg  
エレベータリング付

- アームレストはね上げ
- スイングアウト
- チルト
- リクライニング
- アームレスト高さ調整
- ノーパンクタイヤ

超スリム&コンパクトな「立体スリングシート」で3次元で姿勢を整えます。

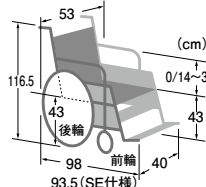

■前輪5インチ 後輪12インチ ■前座高43cm ■座幅40cm ■転倒防止付

商品番号 **A-425V** 型式 **MH-CR2** TAISコード 00066-000411

折りたたみサイズ(cm)	チルト角度	リクライニング角度	材質	耐荷重(kg)
全幅32.5	0~30°	90°~125°	アルミ	100

月極レンタル料金	1割負担	2割負担	3割負担
<b>8,000</b>	800	1,600	2,400

商品番号 **A-425W** 型式 **MH-CR2-SE** TAISコード 00066-000412

折りたたみサイズ(cm)	チルト角度	リクライニング角度	材質	耐荷重(kg)
全幅32.5	0~30°	90°~125°	アルミ	100

月極レンタル料金	1割負担	2割負担	3割負担
<b>9,500</b>	950	1,900	2,850

## チルト&フルリクライニング型 車いす マイチルト・コンパクト MH-CR3D 松永製作所



質量  
24.5 kg

質量  
27.2 kg  
エレベータリング付

- アームレストはね上げ
- スイングアウト
- チルト
- リクライニング
- アームレスト高さ調整
- ノーパンクタイヤ

超スリム&コンパクトな「立体スリングシート」で3次元で姿勢を整えます。

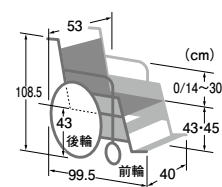

数量限定商品の為、お問い合わせください。

■前輪6インチ 後輪12インチ ■前座高43・45cm ■座幅40cm ■転倒防止付

商品番号 **A-425G** 型式 **MH-CR3D** TAISコード 00066-000307

折りたたみサイズ(cm)	チルト角度	リクライニング角度	材質	耐荷重(kg)
全幅32	0~30°	90°~125°	アルミ	100

月極レンタル料金	1割負担	2割負担	3割負担
<b>8,000</b>	800	1,600	2,400

商品番号 **A-426C** 型式 **MH-CR3D** TAISコード 00066-000307  
(エレベータリング付) 型式 **エレベータリング** TAISコード 00066-000297

折りたたみサイズ(cm)	チルト角度	リクライニング角度	材質	耐荷重(kg)
全幅32	0~30°	90°~125°	アルミ	100

月極レンタル料金	1割負担	2割負担	3割負担
<b>1,200</b>	120	240	360

## チルト&リクライニング型 自走車いす オアシスポジティブ OS-11TRSP 松永製作所



質量  
23.5 kg

質量  
26.2 kg  
エレベータリング付

- アームレストはね上げ
- スイングアウト
- チルト
- リクライニング
- アームレスト高さ調整
- ノーパンクタイヤ

滑り座り・円背の方の悩みを解消!骨盤チルトとリクライニングを連動させた車いすです。

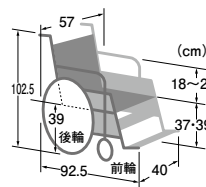

■前輪5インチ 後輪18インチ ■前座高37・39cm ■座幅40cm ■転倒防止付

商品番号 **A-425J** 型式 **OS-11TRSP** TAISコード 00066-000295

折りたたみサイズ(cm)	チルト角度	リクライニング角度	材質	耐荷重(kg)
全幅35	0~25°	90~115°	アルミ	75

月極レンタル料金	1割負担	2割負担	3割負担
<b>8,000</b>	800	1,600	2,400

商品番号 **A-426D** 型式 **OS-11TRSP** TAISコード 00066-000295  
(エレベータリング付) 型式 **エレベータリング** TAISコード 00066-000297

折りたたみサイズ(cm)	チルト角度	リクライニング角度	材質	耐荷重(kg)
全幅35	0~25°	90~115°	アルミ	75

月極レンタル料金	1割負担	2割負担	3割負担
<b>1,200</b>	120	240	360

## チルト&リクライニング型 車いす CRT-WR ミキ



質量  
16.8 kg

質量  
19.3 kg  
エレベータリング付

- アームレストはね上げ
- スイングアウト
- チルト
- リクライニング
- アームレスト高さ調整
- ノーパンクタイヤ

CRTシリーズにチルト&リクライニング登場!全幅550mm超軽量コンパクト多機能車いすです。

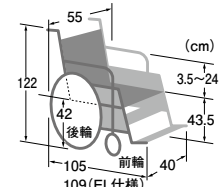

■前輪6インチ 後輪14インチ ■前座高43.5cm ■座幅40cm ■転倒防止付 ■クッション厚み3.5cm

商品番号 **A-425F** 型式 **CRT-WR** TAISコード 00122-000620

折りたたみサイズ(cm)	チルト角度	リクライニング角度	材質	耐荷重(kg)
全幅31	2~30°	95°~130°	アルミ	100

月極レンタル料金	1割負担	2割負担	3割負担
<b>8,400</b>	840	1,680	2,520

商品番号 **A-425X** 型式 **CRT-WR-EL** TAISコード 00122-000629

折りたたみサイズ(cm)	チルト角度	リクライニング角度	材質	耐荷重(kg)
全幅31	2~30°	95°~130°	アルミ	100

月極レンタル料金	1割負担	2割負担	3割負担
<b>9,400</b>	940	1,880	2,820

## チルト&リクライニング型 車いす マイチルト・ミニ3D

松永製作所



質量 **24.7** kg (標準)  
質量 **26.5** kg (エレベータリング)

MH-SR-SE エレベータリング付標準タイプ



質量 **27.0** kg (標準)  
質量 **29.0** kg (エレベータリング)

MH-SRL リフトアップ機能付タイプ

- アームレストはね上げ
- スイングアウト
- チルト
- リクライニング
- アームレスト高さ調整
- ノーバンクタイヤ

140~155cmの小柄な方に適した超コンパクト・チルト&リクライニング車いす。円背の方の安定座位をサポートする「ポジティブ機能」付き。

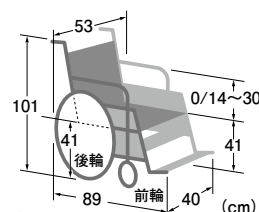

■前輪6インチ 後輪12インチ ■前座高41cm ■座幅40cm ■座奥行35cm ■転倒防止付

### マイチルト・ミニ3D 標準

商品番号 **A-425N** 型式 **MH-SR** TAISコード 00066-000349

折りたたみサイズ(cm)	チルト角度	リクライニング角度	材質	耐荷重(kg)
全幅34	0~25°	90~110°	アルミ	100

月極レンタル料金	1割負担	2割負担	3割負担
8,000	800	1,600	2,400

### マイチルト・ミニ3D 標準エレベータリング

商品番号 **A-425S** 型式 **MH-SR-SE** TAISコード 00066-000350

折りたたみサイズ(cm)	チルト角度	リクライニング角度	材質	耐荷重(kg)
全幅34	0~25°	90~110°	アルミ	100

月極レンタル料金	1割負担	2割負担	3割負担
9,000	900	1,800	2,700

### マイチルト・ミニ3D リフトアップ機能付

商品番号 **A-425P** 型式 **MH-SRL** TAISコード 00066-000351

折りたたみサイズ(cm)	チルト角度	リクライニング角度	材質	耐荷重(kg)
全幅34	0~25°	90~110°	アルミ	100

月極レンタル料金	1割負担	2割負担	3割負担
9,000	900	1,800	2,700

### マイチルト・ミニ3D リフトアップ機能付エレベータリング

商品番号 **A-425T** 型式 **MH-SRL-SE** TAISコード 00066-000352

折りたたみサイズ(cm)	チルト角度	リクライニング角度	材質	耐荷重(kg)
全幅34	0~25°	90~110°	アルミ	100

月極レンタル料金	1割負担	2割負担	3割負担
9,500	950	1,900	2,850

## 自走型 チルト車いす 座王X NA-XF7 日進医療器



- 質量 **20.2** kg
- アームレストはね上げ
  - スイングアウト
  - チルト
  - リクライニング
  - アームレスト高さ調整
  - ノーバンクタイヤ

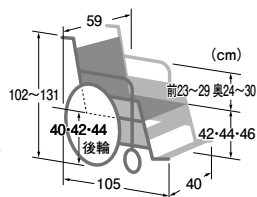

座るだけで自動的に調整が完了するオートフィットシステム。

チルトができる後輪22インチモデルで長時間の乗車をサポートします。

商品番号 **A-430E** 型式 **NA-XF7** 折りたたみサイズ(cm) 全幅34 材質 アルミ 耐荷重(kg) 100

■前輪6インチ 後輪22インチ ■前座高42・44・46cm ■座幅40cm ■チルト角度 -4~18度 ■転倒防止付 ※前座高をご指定ください

月極レンタル料金	1割負担	2割負担	3割負担
8,500	850	1,700	2,550

## 介助型 チルト車いす 座王X NAH-XF5 日進医療器



- 質量 **19.5** kg
- アームレストはね上げ
  - スイングアウト
  - チルト
  - リクライニング
  - アームレスト高さ調整
  - ノーバンクタイヤ

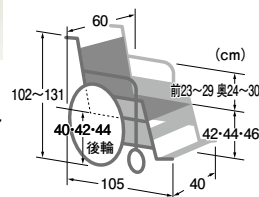

ヘッドサポートの調整も簡単。前傾チルトで作業や移乗をサポートします。

商品番号 **A-430F** 型式 **NAH-XF5** 折りたたみサイズ(cm) 全幅35 材質 アルミ 耐荷重(kg) 100

■前輪6インチ 後輪14インチ ■前座高42・44・46cm ■座幅40cm ■チルト角度 -4~30度 ■転倒防止付 ※前座高をご指定ください

月極レンタル料金	1割負担	2割負担	3割負担
8,500	850	1,700	2,550

## チルト&リクライニング 6輪車いす SKR-8

ミキ



■前輪6インチ 後輪14インチ ■前座高46cm  
■座幅40cm

質量  
**24.2**  
kg

- アームレストはね上げ
- スイングアウト
- チルト
- リクライニング
- アームレスト高さ調整
- ノーパンクタイヤ

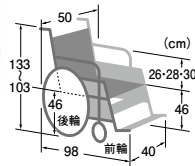

新6輪「トレーリングアーム式サスペンション」搭載。  
狭い場所でもスムーズな小回りと安定した乗り心地。  
チルト&リクライニング車いすのイメージを一新。



商品番号 **A-457D** 型式 **SKR-8** TAISコード 00122-000687

折りたたみサイズ(cm)	チルト角度	リクライニング角度	耐荷重(kg)
全幅32	0~20°	90~110°	100
<b>月極レンタル料金</b>	1割負担	2割負担	3割負担
<b>9,000</b>	900	1,800	2,700

## チルト&リクライニング車いす TRC-3DX

ミキ



■前輪6インチ 後輪14インチ  
■前座高43.5cm ■座幅40cm ■転倒防止付

質量 **24.5** kg  
質量 **27.0** kg

エレベータリング付

- アームレストはね上げ
- スイングアウト
- チルト
- リクライニング
- アームレスト高さ調整
- ノーパンクタイヤ

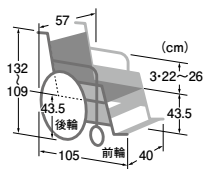

TRシリーズの決定版! 操作がよりカンタン・安心。  
長時間の座位姿勢がより安全・快適に保つことができます。

商品番号 **A-425M** 型式 **TRC-3DX** TAISコード 00122-000583

チルト角度	リクライニング角度	材質	耐荷重(kg)
0~20°	90~110°	アルミ	100
<b>月極レンタル料金</b>	1割負担	2割負担	3割負担
<b>9,000</b>	900	1,800	2,700

商品番号 **A-426E** 型式 **TRC-3DX** TAISコード 00122-000583  
(エレベータリング付) 型式 **エレベータリング** TAISコード 00122-000436

チルト角度	リクライニング角度	材質	耐荷重(kg)
0~20°	90~110°	アルミ	100
<b>月極レンタル料金</b>	1割負担	2割負担	3割負担
<b>1,000</b>	100	200	300

## チルト型 車いす SKT-7

ミキ



■前輪6インチ 後輪14インチ  
■前座高43.5cm ■座幅40cm ■転倒防止付

質量 **19.0** kg  
質量 **21.5** kg

エレベータリング付

- アームレストはね上げ
- スイングアウト
- チルト
- リクライニング
- アームレスト高さ調整
- ノーパンクタイヤ

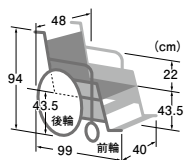

チルト仕様で全幅がわずか480mmとコンパクト。  
狭い場所でも座面角度を調整してゆったり楽に座れます。

商品番号 **A-457A** 型式 **SKT-7** TAISコード 00122-000433

折りたたみサイズ(cm)	チルト角度	材質	耐荷重(kg)
全幅32	0~30°	アルミ	100
<b>月極レンタル料金</b>	1割負担	2割負担	3割負担
<b>7,000</b>	700	1,400	2,100

商品番号 **A-457B** 型式 **SKT-7** TAISコード 00122-000433  
(エレベータリング付) 型式 **エレベータリング** TAISコード 00122-000436

折りたたみサイズ(cm)	チルト角度	材質	耐荷重(kg)
全幅32	0~30°	アルミ	100
<b>月極レンタル料金</b>	1割負担	2割負担	3割負担
<b>1,000</b>	100	200	300

特殊寝台  
特殊寝台付属品  
床ずれ防止用具  
体位変換器  
手すり  
車いす  
車いす付属品  
スロープ  
歩行器  
歩行補助杖  
徘徊感知機器  
移動用リフト  
自動排泄処理装置

## 軽量コンパクト チルト&リクライニング車いす ウルトラNAH-UC・Lo

日進医療器



質量 **19.3 kg** (エアータイヤ)  
質量 **20.3 kg** (ノーパンク)

- アームレストはね上げ
- スイングアウト
- チルト
- リクライニング
- アームレスト高さ調整
- ノーパンクタイヤ



エレベータリング仕様

質量 **21.8 kg** (エアータイヤ)  
質量 **22.8 kg** (ノーパンク)

- アームレストはね上げ
- スイングアウト
- チルト
- リクライニング
- アームレスト高さ調整
- ノーパンクタイヤ

なめらかで快適なチルト・リクライニング動作。介助者にもやさしい軽量コンパクト車いす。

■前輪6インチ 後輪12インチ ■前座高40cm ■座幅40cm

商品番号 **A-425K** (エアータイヤ)

型式 **NAH-UC・Lo**

TAISコード 00175-000345

商品番号 **A-425R** (ノーパンク)

型式 **NAH-UC・Lo**

TAISコード 00175-000363



最大チルト(30°)&最大リクライニング(30°)時

足踏み式ブレーキと転倒防止装置  
駐車ブレーキは片側のペダルを踏むことで両輪にブレーキがかかります。左右の転倒防止装置を標準装備。

商品番号 **A-425L** (エアータイヤ・エレベータリング付)

型式 **NAH-UC・Lo**

TAISコード 00175-000345

型式 **エレベータリング**

TAISコード 00175-000347

商品番号 **A-425U** (ノーパンク・エレベータリング付)

型式 **NAH-UC・Lo**

TAISコード ~~00175-000380~~

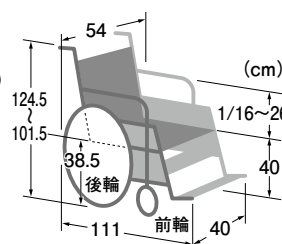

チルト角度	リクライニング角度	耐荷重(kg)
0°~30°	0°~30°	100

チルト角度	リクライニング角度	耐荷重(kg)
0°~30°	0°~30°	100

月極レンタル料金	1割負担	2割負担	3割負担
9,000	900	1,800	2,700

月極レンタル料金	1割負担	2割負担	3割負担
1,000	100	200	300

## フルリクライニング型 車いす RJ-370 いさら



質量 **40.0 kg**

- アームレストはね上げ
- スイングアウト
- チルト
- リクライニング
- アームレスト高さ調整
- ノーパンクタイヤ

独自のチルト&リクライニング機能により体重をやさしく支え長時間座っていても快適に過ごせます。

商品番号 **A-428G**

型式 **RJ-370**

TAISコード 00084-000134

リクライニング角度	材質	耐荷重(kg)
座面角度 7°~20°(地面に対し) 背受け角度 75°~15°(地面に対し)	スチール	100

■前輪6インチ 後輪16インチ

■前座高53cm ■座幅41cm

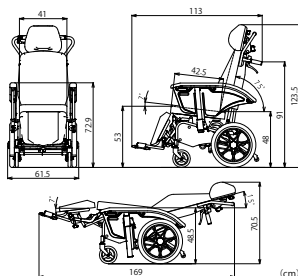

月極レンタル料金	1割負担	2割負担	3割負担
12,000	1,200	2,400	3,600

## 座面昇降型リクライニング車いす ネクストローラー SPII ミキ



質量 **24.0 kg**

- アームレストはね上げ
- スイングアウト
- チルト
- リクライニング
- アームレスト高さ調整
- ノーパンクタイヤ

寝たきりで、座位保持ができない利用者向けの車いすです。独自の機構で身体がずれずに介助できます。

商品番号 **A-425H**

型式 **NR-SP2**

TAISコード 00122-000491

リクライニング角度
100~170°

■前輪6インチ 後輪16インチ

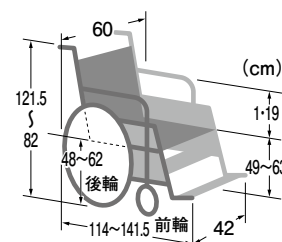

月極レンタル料金	1割負担	2割負担	3割負担
10,000	1,000	2,000	3,000

## 電動車いす JWアクティブ PLUS+ Pタイプ

ヤマハ



質量  
**28.7**  
kg  
(バッテリー含まず)

- アームレストはね上げ
- スイングアウト
- チルト
- リクライニング
- アームレスト高さ調整
- ノーバンクタイヤ

速度や小回りなどご要望に応じた設定が可能になった  
感度調整式ジョイスティックの軽量電動車いす。  
折り畳み幅35cmでコンパクトに収納も可能に。

商品番号 **A-448G**  
型式 **JWアクティブPLUS+Pタイプ**  
TAISコード 00233-000097

折りたたみサイズ(cm)	走行速度(km/h)		
35	前進1.7~4.5、後進0.9~2.3		
实用登坂角度	連続走行距離(km)	充電時間(h)	耐荷重(kg)
6°	15	2.5~3	100

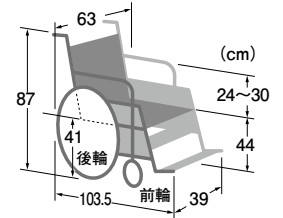

■前輪7インチ 後輪22インチ ■前座高44cm ■座幅39cm

月極レンタル料金	1割負担	2割負担	3割負担
<b>25,000</b>	2,500	5,000	7,500

## 電動車いす SKT-JUX/SKT-JUX Plus

ミキ



JUX  
質量  
**28.5**  
kg  
(バッテリー含む)

JUX Plus  
質量  
**30.5**  
kg  
(バッテリー含む)

- アームレストはね上げ
- スイングアウト
- チルト
- リクライニング
- アームレスト高さ調整
- ノーバンクタイヤ

室内の狭い場所をスイスイ移動できます。  
びっくりするほどコンパクト! 全幅はわずか490mmです。

商品番号 **A-448E** 型式 **SKT-JUX**  
TAISコード 00122-000513

商品番号 **A-448H** 型式 **SKT-JUX Plus**  
TAISコード 00122-000539

折りたたみサイズ(cm)	走行速度(km/h)		
42	前進1.6~4.6 後進0.9~2.3 5段階調節		
实用登坂角度	連続走行距離(km)	充電時間(h)	耐荷重(kg)
6°	約16	2~3	100

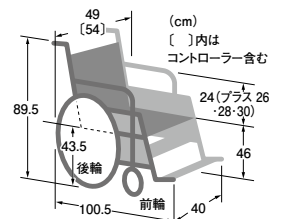

■前輪6インチ 後輪16インチ ■前座高46cm ■座幅40cm

月極レンタル料金	1割負担	2割負担	3割負担
<b>22,000</b>	2,200	4,400	6,600

## 電動アシスト車いす JWスウィング

ヤマハ



質量  
**24.6**  
kg  
(バッテリー含まず)

- アームレストはね上げ
- スイングアウト
- チルト
- リクライニング
- アームレスト高さ調整
- ノーバンクタイヤ

軽い力でこげるので、ご利用者さまの  
「自分で移動したい・自分で行きたい」  
という思いをアシストする電動車いすです。

商品番号 **A-448D** 型式 **JWスウィング**  
TAISコード 00233-000090

アシスト速度範囲(km/h)	折りたたみサイズ(cm)		
0~6未満	33		
实用登坂角度	アシスト走行距離(km)	充電時間(h)	耐荷重(kg)
6°	約20	約2.5~3	100

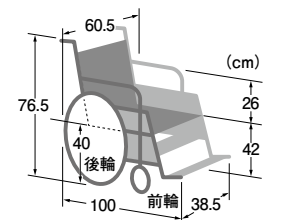

■前輪6インチ 後輪24インチ ■前座高42cm ■座幅38.5cm

月極レンタル料金	1割負担	2割負担	3割負担
<b>22,000</b>	2,200	4,400	6,600

## 電動四輪車とは…

簡易操作

排気ガスを出さない

100Vコンセントで充電

電動四輪車は、買い物や散歩など日常の移動手段としてご利用いただける「ハンドル形電動車いす」です。

動くスピードは、最高で時速6kmと早足の速さと同様同じ。

充電した電気を使い、モーターで動くため、音も静かで、まるで歩くように外出を楽しむことができます。

電動四輪車は、道路交通法では歩行者として扱われます。

歩道を通り、歩道のない道路では右側を通行、道路の横断は横断歩道を利用するなど歩行者の交通ルールを守ってお使いください。

電動四輪車は  
歩行者として扱われます。

電動四輪車は  
非課税で消費税はかかりません。

免許は  
必要ありません。

## 電動四輪車 セニアカー ET4DB/ET4DA/ET4D9

スズキ

「傾斜お知らせ機能」や「音声案内」などの安心のための機能を採用。31kmの連続走行距離と大型バスケットで使いやすさが充実。お出かけのベストパートナーです。

質量

100 kg



サイズ(cm)		走行速度(km/h)		実用登坂角度	連続走行距離(km)
全長119×全幅65×全高114.5		前進1~6 後進1~2		10°以内	31 <sup>※1</sup>
最小回転半径(mm)	段差乗り越え高さ(mm)	溝乗り越え幅(mm)	充電時間(h)	使用者最大体重(kg)	
1,450 <sup>※2</sup> (最外側)	75以下	100	2~12	100(積載物含む)	

商品番号 **A-445M** 型式 **ET4DB** TAISコード 00152-000033

月極レンタル料金	1割負担	2割負担	3割負担
22,000	2,200	4,400	6,600

商品番号 **A-445L** 型式 **ET4DA** TAISコード 00152-000028

月極レンタル料金	1割負担	2割負担	3割負担
22,000	2,200	4,400	6,600

数量限定商品の為、お問い合わせください。

商品番号 **A-445K** 型式 **ET4D9** TAISコード 00152-000026

月極レンタル料金	1割負担	2割負担	3割負担
22,000	2,200	4,400	6,600

数量限定商品の為、お問い合わせください。



スズキセニアカーはハンドル型電動車いすの安全性・利便性に配慮した新基準、日本工業規格JIS T 9208:2009を取得しています。JIS T 9208ではユーザーが利用形態に応じた適切な製品の選択・利用ができるように、その性能に応じて星(★)数を3段階で表示しています。

JIS T 9208:2009 による星数の表示(例)	
旋回安定性	★★★★
段差乗り越え性能	★★★★
回転性能	★★★

機種により星(★)数は異なります。

※1 連続走行距離は、常温(25℃)、標準体重(75kg)、充電された良好なバッテリーで平坦路6km/hで走行し、バッテリー残量計が1灯表示となるまでの距離を示します。  
※2 最小回転半径は最外側の半径を示します。

保険 ノーバンクタイヤ 連続走行距離31km

## 電動四輪車 セニアカー ET4D8

スズキ

質量

100 kg



「傾斜お知らせ機能」や「音声案内」などの安心のための機能を採用。31kmの連続走行距離と大型バスケットで使いやすさが充実。お出かけのベストパートナーです。

商品番号 **A-445J** 型式 **ET4D8** TAISコード 00152-000025

サイズ(cm)		走行速度(km/h)		実用登坂角度	連続走行距離(km)
全長119×全幅65×全高108		前進1~6 後進2		10°以内	31 <sup>※1</sup>
最小回転半径(mm)	段差乗り越え高さ(mm)	溝乗り越え幅(mm)	充電時間(h)	使用者最大体重(kg)	
1,450 <sup>※2</sup> (最外側)	75以下	100	2~12	100(積載物含む)	

月極レンタル料金	1割負担	2割負担	3割負担
22,000	2,200	4,400	6,600



スズキセニアカーはハンドル型電動車いすの安全性・利便性に配慮した新基準、日本工業規格JIS T 9208:2009を取得しています。JIS T 9208ではユーザーが利用形態に応じた適切な製品の選択・利用ができるように、その性能に応じて星(★)数を3段階で表示しています。

JIS T 9208:2009 による星数の表示(例)	
旋回安定性	★★★★
段差乗り越え性能	★★★★
回転性能	★★★

機種により星(★)数は異なります。

※1 連続走行距離は、常温(25℃)、標準体重(75kg)、充電された良好なバッテリーで平坦路6km/hで走行し、バッテリー残量計が1灯表示となるまでの距離を示します。  
※2 最小回転半径は最外側の半径を示します。

保険 ノーバンクタイヤ 連続走行距離31km

数量限定商品の為、お問い合わせください。

特殊寝台付属品

床ずれ防止用具

体位変換器

手すり

車いす

車いす付属品

スロープ

歩行器

歩行補助杖

徘徊感知機器  
認知症老人

移動用リフト

自動排泄処理装置

# 車いす付属品

## アウル ケア 40F

加地

厚さ4cmで足つき性の良い薄型タイプ。  
自力での体幹保持が可能な方で「足こぎされる方」「底床の車いすの方」におすすめ。



(カバー無し)

厚さ4cm



商品番号 **B-469H** 型式 **OWL40F-BK1-4040**

TAISコード 00540-000067

サイズ(cm)	重量(kg)
全幅40×奥行40×厚4	1.1

月極レンタル料金	1割負担	2割負担	3割負担
2,200	220	440	660

## アウル ケア 60F

加地

最適な厚みで体圧分散性を持つ標準タイプ。  
自力で体幹保持が可能な方で、「薄いクッションでは不安な方」「厚みのあるクッションを使いにくい方」におすすめ。



(カバー無し)

厚さ6cm



商品番号 **B-469J** 型式 **OWL60F-BK1-4040**

TAISコード 00540-000068

サイズ(cm)	重量(kg)
全幅40×奥行40×厚6	1.2

月極レンタル料金	1割負担	2割負担	3割負担
2,200	220	440	660

## アウル ケア 75F

加地

坐骨部の深い沈み込み量を確保した減圧重視タイプ。  
自力での体幹保持が可能な方で「坐骨部の骨突出が顕著な方」「エアクッションのような減圧効果が必要な方」におすすめ。



(カバー無し)

厚さ7.5cm



商品番号 **B-469K** 型式 **OWL75F-BK1-4040**

TAISコード 00540-000069

サイズ(cm)	重量(kg)
全幅40×奥行40×厚7.5	1.4

月極レンタル料金	1割負担	2割負担	3割負担
2,200	220	440	660

## アウル ケア 70C

加地

アンカー形状により前ずれを防ぐ姿勢保持タイプ。  
自力で体幹保持がやや困難な方や、「前ずれしてしまう方」「移乗の負担を和らげたい方」におすすめ。



(カバー無し)

厚さ7cm



商品番号 **B-469L** 型式 **OWL70C-BK1-4040**

TAISコード 00540-000070

サイズ(cm)	重量(kg)
全幅40×奥行40×厚7	1.3

月極レンタル料金	1割負担	2割負担	3割負担
2,200	220	440	660

特殊寝台  
特殊寝台付属品  
床ずれ防止用具  
体位変換器  
手すり  
車いす  
車いす付属品  
スロープ  
歩行器  
歩行補助杖  
認知症老人  
徘徊感知機器  
移動用リフト  
自動排泄処理装置

## アウル ケア 80C

加地

3D形状で最大限の薄さを実現した汎用性の高い姿勢保持タイプ。

自力で体幹保持が困難な方で、「骨盤や大臀部の支持が必要な方」「座位が安定せず長時間座れない方」におすすめ。



商品番号 **B-469M** 型式 **OWL80C-BK1-4040**

TAISコード 00540-000071

サイズ(cm)	重量(kg)
全幅40×奥行40×厚8	1.6

月極レンタル料金	1割負担	2割負担	3割負担
2,700	270	540	810

## アウル ケア 100C

加地

起伏の強い3D形状で沈み込みのあるハイスpekクな姿勢保持タイプ。

自力で体幹保持が困難な方で「坐骨部の減圧が必要な方」「下肢に麻痺や緊張などがある方」におすすめ。



商品番号 **B-469N** 型式 **OWL100C-BK1-4040**

TAISコード 00540-000072

サイズ(cm)	重量(kg)
全幅40×奥行40×厚10	1.6

月極レンタル料金	1割負担	2割負担	3割負担
2,700	270	540	810

## アウル REHA レギュラー

加地

厚み4cmのフラット形状な体圧分散クッションです。



商品番号 **B-469E**

型式 **OWL21-BK1-4040**

TAISコード 00540-000028

サイズ(cm)	重量(kg)
全幅40×奥行40×厚4.0	1.2

月極レンタル料金	1割負担	2割負担	3割負担
2,160	216	432	648

数量限定商品の為、お問い合わせください。

## アウル REHA 3D レギュラー

加地

身体にフィットする3D形状で理想の着座姿勢と座位安定性にすぐれたクッションです。



商品番号 **B-469C**

型式 **OWL23-BK1-4040**

TAISコード 00540-000030

サイズ(cm)	重量(kg)
全幅40×奥行40×厚7.5	1.7

月極レンタル料金	1割負担	2割負担	3割負担
2,200	220	440	660

数量限定商品の為、お問い合わせください。

## アウル REHA ミドル

加地



商品番号 **B-469F**

型式 **OWL26-BK1-4040**

TAISコード 00540-000057

サイズ(cm)	重量(kg)
幅40×奥行40×厚6	1.3(40cm幅)

月極レンタル料金	1割負担	2割負担	3割負担
2,160	216	432	648

数量限定商品の為、お問い合わせください。

商品番号 **B-469G**

型式 **OWL26W-BK1-4340**

TAISコード 00540-000066

サイズ(cm)	重量(kg)
幅43×奥行40×厚6	1.4(43cm幅)

月極レンタル料金	1割負担	2割負担	3割負担
2,200	220	440	660

数量限定商品の為、お問い合わせください。

## アウル REHA 3D ジャスト

加地

厚みを抑え姿勢保持に特化した体圧分散クッションです。



商品番号 **B-469D**

型式 **OWL25-BK1-4040**

TAISコード 00540-000055

サイズ(cm)	重量(kg)
全幅40×奥行40×厚8.0	1.5

月極レンタル料金	1割負担	2割負担	3割負担
2,200	220	440	660

数量限定商品の為、お問い合わせください。

## エアークッション

ミキ

利用者さまに合わせてクッションの空気圧を調整、おしりの体圧分散により、快適にお過ごしいただけます。

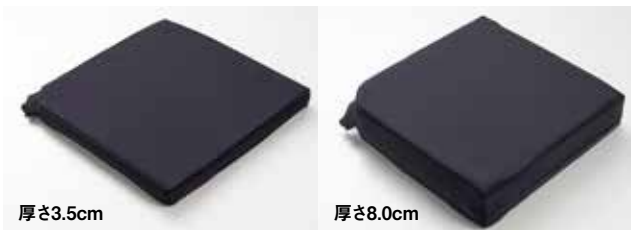

### 調整方法は簡単!!

- ①バルブがロック状態で、クッションが十分に膨らんでいることを確認します。
- ②エアークッションの上に座ります。
- ③バルブを時計回りに少し回し、少しずつ空気を放出させます(調整状態)。
- ④クッションがお好みの厚さになったらバルブを反時計回りに回しロックします。
- ⑤再度調整する場合は、クッションから降りてバルブを開放し、①からやり直します。

商品番号 **B-463B**

型式 **ALC-35-38**

TAISコード 00122-000626

サイズ(cm)	重量(kg)
全幅38×奥行38×厚3.5	0.3

月極レンタル料金	1割負担	2割負担	3割負担
1,200	120	240	360

商品番号 **B-463C**

型式 **ALC-80-40**

TAISコード 00122-000628

サイズ(cm)	重量(kg)
全幅40×奥行40×厚8.0	0.67

月極レンタル料金	1割負担	2割負担	3割負担
1,800	180	360	540

## デュオジェルクッション

ケーブル

仙骨座りや骨盤後傾を起こす座位保持困難な方に適したクッション。

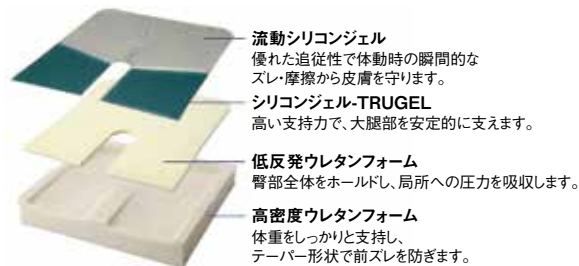
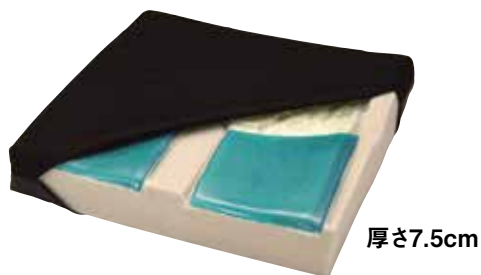

商品番号 **B-483A** 型式 **CK-385** TAISコード 00206-000048

サイズ(cm)	重量(kg)
全幅40×奥行40×厚7.5	1.7

月極レンタル料金	1割負担	2割負担	3割負担
2,000	200	400	600

## リフレックス

ユーキトレーディング

エアータ입なのに、バルブ調節なし!  
ただ座るだけで、坐骨周辺の床ずれリスクを軽減し、安楽な座りを提供します。



### エアリリース【空気自動開放バルブ】

座っただけで空気が抜けはじめ、適圧になると自動的にバルブが閉じ、底突き危険がありません。空気調整で悩んでいる方にお勧めです。優れた床ずれリスクの軽減と座位の安定性を提供します。

商品番号 **B-481A** 型式 **735001-16162** TAISコード 00468-000034

サイズ(cm)	重量(kg)
全幅40×奥行40×厚8	0.72

月極レンタル料金	1割負担	2割負担	3割負担
2,160	216	432	648

## キュブレナクッション

ケーブル

簡単操作で優れた体圧分散・姿勢保持可能。



エアセルと高硬度ウレタンフォームを組み合わせた新発想のハイブリッド構造により、優れた体圧分散性能と姿勢保持を両立。



### キュブレナクッション使用方法



商品番号 **B-461C** 型式 **CK-400** TAISコード 00206-000081

サイズ(cm)	重量(kg)
全幅40×奥行40×厚10	1.1

月極レンタル料金	1割負担	2割負担	3割負担
2,700	270	540	810

## パワークッション(ノーマル・ハイ)

モルテン

「体圧分散性」「自動体圧調整」「除圧」の3つの要素で、おしりの痛みによる姿勢の崩れや「床ずれ」の不安を軽減。

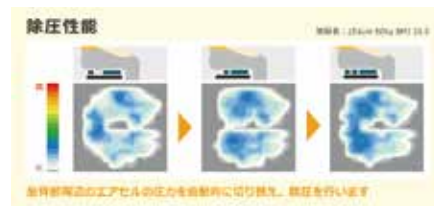
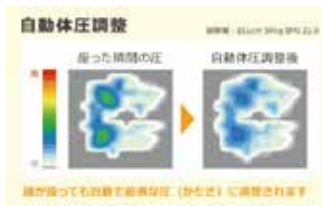

商品番号 **B-486A**  
型式 **MPWCL(ノーマル)**  
TAISコード 00054-000439

サイズ(cm)	重量(kg)
全幅38×奥行40×厚8	1.2

商品番号 **B-486B**  
型式 **MPWCHL(ハイ)**  
TAISコード 00054-000616

サイズ(cm)	重量(kg)
全幅38×奥行40×厚11	1.2

■バッテリー持続時間:連続15~50時間

■バッテリー持続時間:連続11~35時間

月極レンタル料金	1割負担	2割負担	3割負担
4,700	470	940	1,410

月極レンタル料金	1割負担	2割負担	3割負担
4,700	470	940	1,410

## アルファプラフクッション

タイカ

アルファプラフ継承の高弾性無膜ウレタンフォームと新開発のラジアルキャッチ構造を採用。

高い耐圧分散性能と座位姿勢の安定を考えた高機能車いす用クッション。

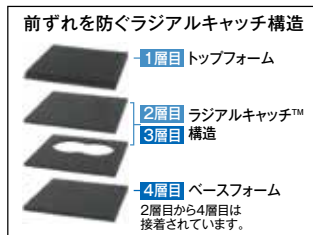
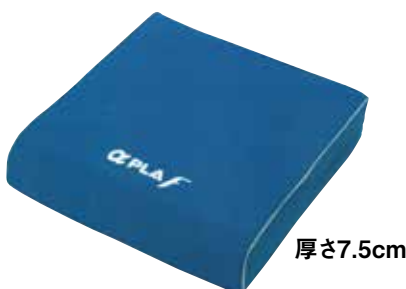

## ジェルセル G2(ベースなし)

タカノ

「エア」+「ジェル」の今までにない組み合わせの新しいクッションです。

「快適性」と「床ずれ予防」に優れ座位が安定します。

(カバー装着状態)



エアのフローテーション効果で体圧分散性に優れ、ジェルが表面のスレを逃がしズレ力を吸収します。

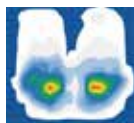

車椅子のキャンバスにも何もしゃべらず座った時



全体に広い面積で座を支え、体圧分散効果も高くなっています。

商品番号 **B-463A** 型式 **FWC-4040** TAISコード 00563-000124

サイズ(cm)	重量(kg)
全幅40×奥行40×高さ7.5	0.6

月極レンタル料金	1割負担	2割負担	3割負担
2,000	200	400	600

商品番号 **B-482A** 型式 **TC-GC2-40** TAISコード 00297-000080

サイズ(cm)	重量(kg)
全幅40×奥行40×厚4	1.5

月極レンタル料金	1割負担	2割負担	3割負担
3,240	324	648	972

## エルダークッション

アイ・ソネックス

凹型形状で坐骨や仙骨を床ずれから守る除圧性に優れた車いす用クッションです。



厚さ7.8cm



3層構造ですので、適度なクッション性があり、疲れにくい座面です。前座部分には樹脂板を入れてありますので、車いすのたるみに影響されません。

商品番号 **B-462A** 型式 **エルダークッション** TAISコード 00149-000020

サイズ(cm)	重量(kg)
全幅40×奥行41×高さ7.8	0.93

月極レンタル料金	1割負担	2割負担	3割負担
1,100	110	220	330

## FOLIO (フォリオ)

ケーブ

カバーと中身に通気性の優れた素材を使った車いす用クッション。

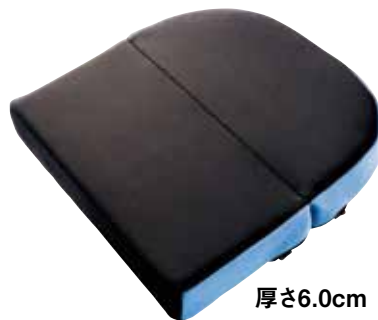

厚さ6.0cm



ネットに入れて家庭用洗濯機で丸洗いができます。

商品番号 **B-464A** 型式 **CK-405** TAISコード 00206-000132

サイズ(cm)	重量(kg)
幅40×奥行40×厚6	0.6

月極レンタル料金	1割負担	2割負担	3割負担
1,500	150	300	450

## ピタシートクッション35

ファンディーナ

低反発ウレタンフォームとは素材も形状も全く異なるPITAクッション。



厚さ3.5cm

3.5cmの薄型タイプ

商品番号 **B-461D** 型式 **PT-001** TAISコード 00857-000005

サイズ(cm)	重量(kg)
全幅40×奥行40×厚3.5	1.1

月極レンタル料金	1割負担	2割負担	3割負担
1,300	130	260	390

## ピタシートクッション55

ファンディーナ

低反発ウレタンフォームとは素材も形状も全く異なるPITAクッション。

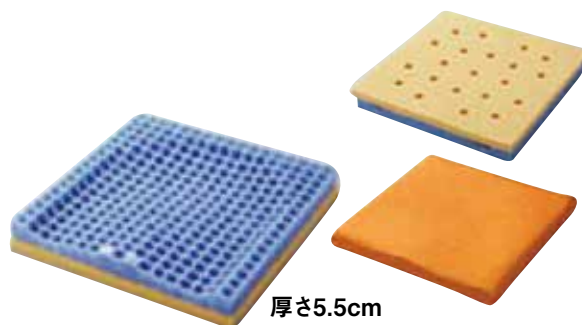

厚さ5.5cm

5.5cmのウレタン付2層タイプ

商品番号 **B-461E** 型式 **PT-002** TAISコード 00857-000006

サイズ(cm)	重量(kg)
全幅40×奥行40×厚5.5	1.2

月極レンタル料金	1割負担	2割負担	3割負担
1,500	150	300	450

## アウル サポートセット

加地

EXGELが身体をやさしく支え、座位バランスのサポート力をアップしました。



厚さ前7・中5.5・後5cm  
(カバーをはずした状態)

商品番号 **B-469B**  
型式 **OWLS-S01B01**  
TAISコード 00540-000017

サイズ(cm)	重量(kg)
クッション 40×40	クッション 1.2
バッククッション 48×12×36.5	バッククッション 1.4

月極レンタル料金	1割負担	2割負担	3割負担
2,700	270	540	810

## モールドシート

ピーイーエス

標準型・リクライニング型車いすに設置するだけで姿勢の改善と機能的な活動を促します!!!

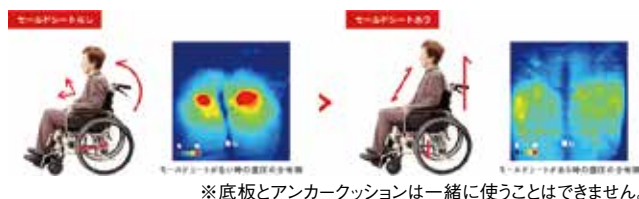

※底板とアンカークッションは一緒に使うことはできません。

商品番号 **B-461F**  
型式 **PAS-MSW-002**  
TAISコード 01250-000002

サイズ(cm)	重量(kg)
幅40×奥行40×高さ40×厚4.5	0.96

月極レンタル料金	1割負担	2割負担	3割負担
2,200	220	440	660

## FC-フィット(背)

アイ・ソネックス

丈夫でソフトな「ロングパッド」で背中をしっかりとサポートし身体のねじれや倒れを防止します。



身体にあわせて幅が調整できる。だからしっかりサポート!

1. ベース部とロングパッドには面ファスナーがついているので、身体にあわせてロングパッドの位置を最適な幅に調整できます。
2. 背に体重がかかることで、左右の「ロングパッド」が内側に寄って体にフィットします。



商品番号 **B-462B** 型式 **FC-フィット(背)** TAISコード 00149-000023

サイズ(cm)	重量(g)
ベース部:幅40×高さ22×厚1 ロングパッド:幅14×高さ16.5×奥行23 (ベース部:165、ロングパッド180×2)	525

月極レンタル料金	1割負担	2割負担	3割負担
1,300	130	260	390

## FC-フィット(腰)

アイ・ソネックス

3Dフォルムで腰をサポートし快適な姿勢を保ちます。



姿勢の土台になるのは骨盤。後傾・ねじれを防ぎます。滑り座りや斜め座りの防止、改善に役立ちます。体幹を正しい姿勢に戻して保ちます。



奥行調整が可能な「織ゴム」付

骨盤後傾や車いす背シートのたるみの程度などにより、本製品に腰が合いにくい時は、背面の織ゴムにタオルなどを挟んで奥行の調整をしてください。

商品番号 **B-462C** 型式 **FC-フィット(腰)** TAISコード 00149-000022

サイズ(cm)	重量(g)
幅41×高さ20×奥行16.5	450(カバー:130+本体320)

月極レンタル料金	1割負担	2割負担	3割負担
1,080	108	216	324

## 車いす用ヘッドレスト(スーパーヘッド)M

アルパジャパン

車いすに取り付けることで頭部が安定します。



・取付可能な車いすは背パイプ径22mm 座幅36~44cmのもの

商品番号 **B-500A**

型式 **SH-01**

TAISコード 00156-000015

サイズ(cm)

41×36×28

月極レンタル料金	1割負担	2割負担	3割負担
1,620	162	324	486

## USAKO ヘッドサポートセット

松永製作所

オアシスシリーズ、マイチルトシリーズ専用  
USAKO仕様のヘッドサポートです。



メッシュカバー付

商品番号 **B-500C**

型式 **USAKO ヘッドサポートセット**

TAISコード 00066-000337

月極レンタル料金	1割負担	2割負担	3割負担
2,200	220	440	660

## USAKOシリーズ クビマクラ

アイ・ソネックス

クビマクラ(車いす付属品)頭や首を適切に保持できない方に。



●背もたれ延長型の車いすで



角度ベースの  
差し込む  
深さを変えて、  
頸部角度  
を調整します。

商品番号 **B-461G** 型式 **クビマクラ** TAISコード 00149-000044

月極レンタル料金	1割負担	2割負担	3割負担
2,200	220	440	660

## ヨッコイショテーブル(スタンダードタイプ)

ニシウラ

より良い姿勢と使いやすさを重視した車いす用テーブルです。



商品番号 **B-480B**

型式 **nishiura T**

TAISコード 01272-000003

サイズ(cm)

幅63×奥行60×厚1.5

重量(kg)

2.5

月極レンタル料金	1割負担	2割負担	3割負担
2,000	200	400	600

特殊寝台  
特殊寝台付属品  
床ずれ防止用具  
体位変換器  
手すり  
車いす  
車いす付属品  
スロープ  
歩行器  
歩行補助杖  
徘徊感知機器  
移動用リフト  
自動排泄処理装置

## マルチエルゴ エレベータィング

ミキ



商品番号 **B-502C**  
 型式 **TR用マルチエルゴ エレベータィング**  
 適合機種 CRTシリーズ、SKTシリーズ  
 商品番号 **B-502F**  
 型式 **WBSWマルチエルゴ エレベータィング**  
 適合機種 TRC-3DX、エアフィッツシリーズ、MEFシリーズ  
 TAISコード 00122-000436

月極レンタル料金	1割負担	2割負担	3割負担
1,000	100	200	300

## S&Eユニット(標準)

松永製作所



商品番号 **B-502A**  
 型式 **S&Eユニット(標準・マイチルト用)**  
 適合機種 マイチルトコンパクト、ARシリーズ  
 商品番号 **B-502E**  
 型式 **S&Eユニット(標準・オアシス用)**  
 適合機種 オアシスシリーズ  
 TAISコード 00066-000297

月極レンタル料金	1割負担	2割負担	3割負担
1,200	120	240	360

## S&Eユニット(直下)

松永製作所



商品番号 **B-502B**  
 型式 **S&Eユニット(直下)**  
 適合機種 マイチルトコンパクトII、マイチルト・ミニ3D  
 TAISコード 00066-000353

月極レンタル料金	1割負担	2割負担	3割負担
1,200	120	240	360

## エレベータィングユニット(ウルトラ用)

日進医療器



商品番号 **B-502D**  
 型式 **エレベータィングユニット(ウルトラ用)**  
 適合機種 ウルトラシリーズ  
 TAISコード 00175-000347

月極レンタル料金	1割負担	2割負担	3割負担
1,000	100	200	300

# スロープ

## ケアスロープ

ケアメディックス

幅70cmの使いやすいスロープです。  
今まで入らなかった間口にも対応!



### ケアスロープ適応段差の目安表

**注意** 段差にあったスロープでも、道路にはみ出すと危険です。

使用状況	自力走行	非力な介助者	一般の介助者	最大適応段差
	年齢5 介助者なしで使用	年齢8 高齢者の方が介助	年齢10 健常者の方が介助	年齢15 通常に使用できる限界
CS-65	5cm	9cm	11cm	15cm
CS-100	8cm	13cm	17cm	24cm
CS-120	10cm	16cm	20cm	30cm
CS-150	13cm	20cm	25cm	37cm
CS-175	15cm	24cm	30cm	43cm
CS-200	17cm	27cm	34cm	50cm
CS-240C	20cm	33cm	41cm	60cm
CS-285C	24cm	39cm	49cm	73cm

※車いすの種類や介助する方の体力等により、適応範囲は変化します。この表は目安としてお使いください。  
※段差に対し最低でも6倍以上の長さのスロープをお使い下さい。  
☆全タイプJIS認証、貸与マーク取得済。

商品番号	型式	TAISコード	サイズ 長さ×幅 (cm)	耐荷重 (kg)	質量 (kg)	月極レンタル料金	1割負担	2割負担	3割負担
H-480A	CS-65	00093-000015	65×70	300	3.0	3,840	384	768	1,152
H-480B	CS-100	00093-000016	100×70	300	5.0	4,400	440	880	1,320
H-480C	CS-120	00093-000017	120×70	300	6.0	5,500	550	1,100	1,650
H-480D	CS-150	00093-000018	150×70	300	8.0	5,500	550	1,100	1,650
H-480E	CS-175	00093-000019	175×70	300	9.0	6,600	660	1,320	1,980
H-480F	CS-200	00093-000020	200×70	300	10.0	7,140	714	1,428	2,142
H-480G	CS-240C	00093-000021	240×70	300	12.0	7,700	770	1,540	2,310
H-480H	CS-285C	00093-000038	285×70	300	15.0	9,900	990	1,980	2,970

## ケアスロープ T

ケアメディックス

勾配のある場所でもケアスロープを安定設置できます。



商品番号	型式	TAISコード	スロープ長さ (cm)	耐荷重 (kg)	対応傾斜	月極レンタル料金	1割負担	2割負担	3割負担
H-485A	CST-120	00093-000065	120	300	3°~5°	6,500	650	1,300	1,950
H-485B	CST-150	00093-000059	150	300	3°~5°	7,000	700	1,400	2,100
H-485C	CST-175	00093-000060	175	300	3°~5°	8,000	800	1,600	2,400
H-485D	CST-200	00093-000061	200	300	3°~5°	8,500	850	1,700	2,550
H-485E	CST-240	00093-000062	240	300	3°~5°	9,000	900	1,800	2,700
H-485F	CST-285	00093-000063	285	300	3°~5°	11,000	1,100	2,200	3,300

## ケアスロープJ

ケアメディックス

ケアスロープ2台・ジョイント台1台を組み合わせた車いす用の長尺スロープです。各パーツが軽量で女性でも持ち運びできます。



### 上端側スロープ

CS-150  
CS-175  
CS-200  
CS-240C  
CS-285C



段差に応じて選定してください

### ケアスロープジョイント台

商品番号 **H-480J**  
CS-J 12.0kg(ジョイント台のみ)



### 下端側スロープ

CS-150  
CS-175  
CS-200  
CS-240C  
CS-285C



段差に応じて選定してください



商品番号	型式	TAISコード	スロープ組み合わせ	全長 (cm)	月極レンタル料金	1割負担	2割負担	3割負担
H-482A	CSJ-300	00093-000022	CS-150/CS-150	313	14,300	1,430	2,860	4,290
H-482B	CSJ-325	00093-000023	CS-150/CS-175	338	15,400	1,540	3,080	4,620
H-482C	CSJ-350	00093-000024	CS-150/CS-200	363	15,940	1,594	3,188	4,782
H-482F	CSJ-350W	00093-000044	CS-175/CS-175	363	16,500	1,650	3,300	4,950
H-482G	CSJ-375	00093-000045	CS-175/CS-200	388	16,500	1,650	3,300	4,950
H-482D	CSJ-390	00093-000025	CS-150/CS-240C	403	16,500	1,650	3,300	4,950
H-482L	CSJ-400	00093-000048	CS-200/CS-200	413	17,600	1,760	3,520	5,280
H-482H	CSJ-415	00093-000046	CS-175/CS-240	428	17,600	1,760	3,520	5,280
H-482E	CSJ-435	00093-000043	CS-150/CS-285C	448	18,700	1,870	3,740	5,610
H-482J	CSJ-440	00093-000049	CS-200/CS-240C	453	18,140	1,814	3,628	5,442
H-482M	CSJ-460	00093-000047	CS-175/CS-285C	473	19,800	1,980	3,960	5,940
H-482K	CSJ-480	00093-000051	CS-240/CS-240C	493	20,340	2,034	4,068	6,102
H-482N	CSJ-485	00093-000050	CS-200/CS-285C	498	18,700	1,870	3,740	5,610
H-482P	CSJ-525	00093-000052	CS-240C/CS-285C	538	20,900	2,090	4,180	6,270
H-482Q	CSJ-570	00093-000053	CS-285C/CS-285C	583	23,100	2,310	4,620	6,930

# インタースロープ

モルテン



小さな段差による歩行時のつまずきの防止や、車いす走行時の負担を軽減するための低段差スロープです。

商品番号	型式	TAISコード	サイズ(cm)	質量(kg)	月極レンタル料金	1割負担	2割負担	3割負担
H-483A	MSRP1076	00054-000173	幅76×奥行3×高さ1.0	0.1	540	54	108	162
H-483B	MSRP1576	00054-000174	幅76×奥行5×高さ1.5	0.25	540	54	108	162
H-483C	MSRP2076	00054-000175	幅76×奥行7×高さ2.0	0.39	540	54	108	162
H-483D	MSRP2576	00054-000176	幅76×奥行9×高さ2.5	0.56	540	54	108	162
H-483E	MSRP3076	00054-000177	幅76×奥行11×高さ3.0	0.75	540	54	108	162
H-483F	MSRP3576	00054-000178	幅76×奥行13×高さ3.5	1.0	540	54	108	162
H-483G	MSRP4076	00054-000179	幅76×奥行15×高さ4.0	1.1	540	54	108	162
H-483H	MSRP4576	00054-000180	幅76×奥行17×高さ4.5	2.1	540	54	108	162
H-483I	MSRP5076	00054-000181	幅76×奥行19×高さ5.0	2.9	540	54	108	162
H-483J	MSRP5576	00054-000182	幅76×奥行21×高さ5.5	2.6	880	88	176	264
H-483K	MSRP6076	00054-000183	幅76×奥行23×高さ6.0	3.7	1,000	100	200	300
H-483L	MSRP6576	00054-000184	幅76×奥行25×高さ6.5	4.7	1,100	110	220	330

特殊寝台  
 床ずれ防止用具  
 体位変換器  
 手すり  
 車いす  
 車いす付属品  
 スロープ  
 歩行器  
 歩行補助杖  
 徘徊感知機器  
 移動用リフト  
 自動排泄処理装置

## ESK スライドスロープ

イーストアイ



質量  
**6.0/本**  
kg

無段階に調節できるので複数の段差に対応できます。

商品番号 **H-473A**  
型式 **ESK200R**  
TAISコード **00465-000089**

使用時 長さ×幅 (cm)	耐荷重 (kg)
150~200×25	300

月極レンタル料金	1割負担	2割負担	3割負担
<b>4,620</b>	462	924	1,386

## ポータブルスロープ

イーストアイ



質量  
**1.5**  
kg

玄関やちょっとした段差に便利なスロープ。

商品番号 **H-472A**  
型式 **PEK025**  
TAISコード **00465-000091**

使用時 長さ×幅 (cm)	耐荷重 (kg)
25×69.5	180

月極レンタル料金	1割負担	2割負担	3割負担
<b>1,640</b>	164	328	492

質量  
**2.6**  
kg

商品番号 **H-472B**  
型式 **PEK040**  
TAISコード **00465-000092**

使用時 長さ×幅 (cm)	耐荷重 (kg)
40×69.5	180

月極レンタル料金	1割負担	2割負担	3割負担
<b>2,200</b>	220	440	660

## 使用できる段差の目安

### 自力走行

段差の12倍の長さのスロープ  
車いすではほぼ自走できる傾斜

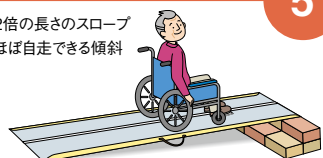

5°

### 介助者付き添いでの走行

段差の6倍の長さのスロープ  
介助して車いすを走行する場  
合の基本となる傾斜

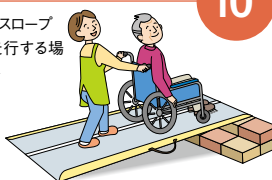

10°

### 急勾配

段差の4倍の長さのスロープ  
かなりの急勾配。  
これ以上の傾斜でのご使用は  
危険ですのでお止め下さい。

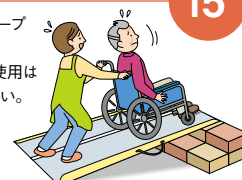

15°

## 傾斜角度の目安

※ □部分は、傾斜角度が急勾配のため、使用できません。 単位:cm

段差 高さ	長さ 40	70	90	120	140	165	180	185	200	210	240	250	300
80											19°	19°	15°
75										21°	18°	17°	14°
70									20°	19°	17°	16°	13°
65							21°	21°	19°	18°	16°	15°	12°
60						21°	19°	19°	17°	17°	14°	14°	10°
55						19°	18°	17°	16°	15°	13°	13°	9°
50					21°	18°	16°	16°	14°	14°	12°	12°	8°
45				22°	19°	16°	14°	14°	13°	12°	11°	10°	7°
40				19°	17°	14°	13°	12°	12°	11°	10°	9°	6°
35			23°	17°	14°	12°	11°	11°	10°	10°	8°	8°	5°
30			19°	14°	12°	10°	10°	9°	9°	8°	7°	7°	
25		21°	16°	12°	10°	9°	8°	8°	7°	7°	6°	6°	
20		17°	13°	10°	8°	7°	6°	6°	6°	5°	5°	5°	
15	22°	12°	10°	7°	6°	5°	5°	5°	4°				
10	14°	8°	6°	5°	4°								
5	7°	4°	3°										

## ロボットアシストウォーカー RT.3

RT.WORKS



質量  
**10.0 kg**

電動アシストだから坂道でも安心・快適な歩行。

● **手元でカンタン操作**  
日々使う機能のみ手元に集約しました。



● **足もとスッキリ**  
ひろびろ歩きやすくなりました。(当社比)



商品番号 <b>I-528B</b> 型式 <b>RT.3</b>	実用登坂角度 7°	連続動作時間 4時間	充電時間 3時間	折りたたみサイズ (cm) 全幅26×全長65×全高74.5	耐荷重 (kg) 100
TAISコード 01560-000005					

月極レンタル料金	1割負担	2割負担	3割負担
<b>7,700</b>	770	1,540	2,310

## スムーディ(室内用) カジサポ

パナソニック



質量  
**5.7 kg**

室内での移動がラク。運ぶ・手を伸ばす生活動作がラク。

姿勢よく  
歩きやすい  
です



狭い所で  
旋回  
しやすい  
です



大型車輪で  
凹凸面に  
強い  
です



ハンドル高さ調整  
範囲が幅広い

前輪位置が  
わかりやすい設計

段差、傷んだ畳、毛足の長い絨毯

モノを載せて  
運びやすい  
です



テーブルで  
使いやすい  
高さ  
です



ソファからも  
手が届き  
やすい  
です



ハンドル間が  
オープンな仕様

配膳・下膳の  
しやすさに配慮

座位姿勢での  
使い勝手にも配慮

座高  
64cm

商品番号 <b>I-532B</b>	折りたたみサイズ (cm)	耐荷重 (kg)
型式 <b>PN-L70201</b>	全幅51×全長39×全高77	100
TAISコード 00980-000441		

月極レンタル料金	1割負担	2割負担	3割負担
<b>3,300</b>	330	660	990

## スムーディ(買物用) カウサポ

パナソニック



質量  
**6.3 kg**

歩行モードと買物モードで移動も買物もラク。



座幅  
**38cm**  
ゆったり座れる座幅・座奥行



手が届きやすい  
手前側収納



ティッピング  
レバーで  
段差越えもラク



一般的な店内カゴを置いて使えます

標準用カゴ  
カゴの  
前面サイズ  
幅 約27cm  
奥行 約45cm

商品番号 <b>I-532A</b>	折りたたみサイズ (cm)	耐荷重 (kg)
型式 <b>PN-L70101</b>	全幅52×全長44.5×全高81	100
TAISコード 00980-000440		

月極レンタル料金	1割負担	2割負担	3割負担
<b>3,300</b>	330	660	990

特殊寝台  
特殊寝台付属品  
床ずれ防止用具  
体位変換器  
手すり  
車いす  
車いす付属品  
スロープ  
歩行器  
歩行補助杖  
徘徊感知機器  
移動用リフト  
自動排泄処理装置

## ジスタ

幸和製作所



質量  
**5.9 kg**

グリップから手を離すだけで駐車ブレーキがかかる、新たなブレーキシステム。



買い物カゴ載せ機能



座面を出しているときは、グリップやブレーキレバーに触れても駐車ブレーキが解除されない安心構造。  
ワンタッチステッキホルダー

商品番号 **I-521Q**

型式 **WAW33**

TAISコード 00030-000241

折りたたみサイズ(cm)	耐荷重(kg)
全幅48×全長37×全高78	80

月極レンタル料金	1割負担	2割負担	3割負担
4,000	400	800	1,200

## シンフォニーSPスリム

島製作所



質量  
**4.9 kg**



ダマスクピンク

横幅が小さいスリムな歩行車。

商品番号 **I-492E** 型式 シンフォニーSPスリム花柄紺

商品番号 **I-492H** 型式 シンフォニーSPスリムダマスクピンク

TAISコード 00576-000039

折りたたみサイズ(cm)	耐荷重(kg)
全幅48×全長33×全高69	75

※色をご指定ください。

月極レンタル料金	1割負担	2割負担	3割負担
2,740	274	548	822

## アイルウォークライト

アイルリンク



質量  
**5.1 kg**



シュシュホワイト

シャルムブルー

おしゃれでコンパクト。座面を下ろすと自動でブレーキがかかる歩行車。

商品番号 **I-491H** 型式 アイルウォークライトシュシュホワイト

商品番号 **I-491J** 型式 アイルウォークライトシャルムブルー

TAISコード 01446-000004

折りたたみサイズ(cm)	耐荷重(kg)
全幅48×全長30×全高84	75

※色をご指定ください。

月極レンタル料金	1割負担	2割負担	3割負担
3,000	300	600	900

## シンフォニーSP

島製作所



質量  
**5.9 kg**

家の中でも使いやすいサイズ。シルバーカー感覚で使える歩行車。

商品番号 **I-492A**

型式 **シンフォニーSP**

TAISコード 00576-000014

折りたたみサイズ(cm)	耐荷重(kg)
全幅50×全長28.5×全高86.5	100

月極レンタル料金	1割負担	2割負担	3割負担
2,740	274	548	822

## アイルウォークα

アイルリンク



質量  
**6.4 kg**

座面を下ろすと自動でブレーキがかかる歩行車。

商品番号 **I-491C**

型式 **アイルウォークα**

TAISコード 01446-000001

折りたたみサイズ(cm)	耐荷重(kg)
全幅51.5×全長38×全高85	75

月極レンタル料金	1割負担	2割負担	3割負担
3,300	330	660	990

特殊寝台  
 床ずれ防止用具  
 体位変換器  
 手すり  
 車いす  
 車いす付属品  
 スロープ  
 歩行器  
 歩行補助杖  
 認知症老人  
 徘徊感知機器  
 移動用リフト  
 自動排泄処理装置

## テイコブリトルスリム

幸和製作所



質量  
4.5 kg

91  
64  
歩行車の中でも最小クラスで軽量です。持ち運びもしやすく扱いやすい歩行車です。

商品番号 **I-521C** 型式 **WAW04**  
 TAISコード 00030-000163

折りたたみサイズ(cm)	耐荷重(kg)
全幅47×全長35×全高72	75

月極レンタル料金	1割負担	2割負担	3割負担
3,200	320	640	960

## テイコブリトル

幸和製作所



質量  
5.0 kg

83  
65  
シルバーカー感覚でお使いいただけるおしゃれな歩行車です。全幅52cmとコンパクトで室内や狭い道もスムーズに通れます。

商品番号 **I-521A** 型式 **HS05**  
 TAISコード 00030-000099

折りたたみサイズ(cm)	耐荷重(kg)
全幅52×全長40×全高73	75

月極レンタル料金	1割負担	2割負担	3割負担
2,740	274	548	822

## シンフォニーバスケットSP

島製作所



質量  
7.2 kg

92.5  
81  
座面とフタ部分どちらにも座ることができるので、疲れたときに一休みしやすい。カゴ受け付きで買い物にも便利。



商品番号 **I-492J**  
 型式 **シンフォニーバスケットSP**  
 TAISコード 00576-000052

折りたたみサイズ(cm)	耐荷重(kg)
全幅51×全長41×全高87	75

月極レンタル料金	1割負担	2割負担	3割負担
3,000	300	600	900

## シンフォニーラクーン

島製作所



質量  
7.0 kg

94  
85  
便利で多機能のBOXタイプの歩行車。

商品番号 **I-492F**  
 型式 **シンフォニーラクーン**  
 TAISコード 00576-000040

折りたたみサイズ(cm)	耐荷重(kg)
全幅55×全長48×全高77	75

月極レンタル料金	1割負担	2割負担	3割負担
3,300	330	660	990

## ショッピングターン

アロン化成



質量  
6.1 kg

90  
72.5  
買い物かごが載せられて、歩行車のまま買い物ができます。

買い物に適した歩行車です。スーパーのカゴを載せられるので、店舗のカゴが不要になります。(\*製品にカゴは付属しません)



商品番号 **I-496A**  
 型式 **ショッピングターン**  
 TAISコード 00221-000507

折りたたみサイズ(cm)	耐荷重(kg)
全幅28×全長73×全高72.5	100

月極レンタル料金	1割負担	2割負担	3割負担
3,000	300	600	900

## テイコブリトルワゴン

幸和製作所



質量  
7.0 kg

91  
67  
かごのせ大容量ワゴンタイプの歩行車。

買い物カゴを縦置きできるので、スーパーなどの店内でも幅を取らずに利用できます。  
 (\*製品にカゴは付属しません)



商品番号 **I-521E** 型式 **WAW07**  
 TAISコード 00030-000171

折りたたみサイズ(cm)	耐荷重(kg)
全幅49.5×全長42.5×全高74	75

月極レンタル料金	1割負担	2割負担	3割負担
3,300	330	660	990

## ヘルシーワン レジェールII

ウィズワン



質量  
**3.9 kg**

軽量コンパクトの歩行車。小さく折りたため、階段の移動や車への載せ降ろしに便利。



商品番号 **I-530G** 型式 **H1LR2**  
TAISコード **00063-000042**

折りたたみサイズ(cm)	耐荷重(kg)
全幅27.5×全長32×全高79	75

月極レンタル料金	1割負担	2割負担	3割負担
3,000	300	600	900

## ヘルシーワンW

ウィズワン



質量  
**4.5 kg**

コンパクト・軽量トップクラスのヘルシーワンに小回りが効くスリムミドルタイプ。

**3WAYキャスター**  
直進・左右40度・360度の3WAY  
**大容量バッグ×2**  
計17ℓ(12kg)、前バッグ10ℓ(7kg)、後バッグ7ℓ(5kg)

商品番号 **I-519D** 型式 **H1W-PV**  
TAISコード **00063-000038**

折りたたみサイズ(cm)	耐荷重(kg)
全幅26×全長34×全高88	75

月極レンタル料金	1割負担	2割負担	3割負担
3,300	330	660	990

## セーフティーアーム ロレータ ポケット

イーストアイ



質量  
**6.2 kg**

ポケット付きバッグといつでも座れる座面の着いたコンパクトサイズの歩行車。



商品番号 **I-486D** 型式 **RS5470**  
TAISコード **00465-000111**

折りたたみサイズ(cm)	耐荷重(kg)
全幅46×全長39×全高74~86.5	100

月極レンタル料金	1割負担	2割負担	3割負担
2,500	250	500	750

## セーフティーアーム ロレータ ポケット GRANDE

イーストアイ



質量  
**6.8 kg**

コンパクトでハンドルは高い歩行車。取り外しができる大容量のトートバッグ付。バッグ容量13ℓ



商品番号 **I-486E** 型式 **RS5390**  
TAISコード **00465-000113**

折りたたみサイズ(cm)	耐荷重(kg)
全幅50×全長38×全高86	100

月極レンタル料金	1割負担	2割負担	3割負担
2,600	260	520	780

## セーフティーアーム ロレータ

イーストアイ



質量  
**7.7 kg**

コンパクトサイズなので屋内・外OK!!  
ちょっとスリムな50cm幅。

商品番号 **I-486A** 型式 **RSA-G**  
TAISコード **00465-000033**

折りたたみサイズ(cm)	耐荷重(kg)
全幅50×全長49×全高81	100

月極レンタル料金	1割負担	2割負担	3割負担
2,740	274	548	822

## セーフティーアーム ロレータ キャリー

イーストアイ



質量  
**7.0 kg**

歩行者の「歩行をサポート」と特大かごで「運ぶ」が1つになった便利な歩行車。

商品番号 **I-486B** 型式 **RSC**  
TAISコード **00465-000069**

折りたたみサイズ(cm)	耐荷重(kg)
全幅50×全長34.5×全高83	100

月極レンタル料金	1割負担	2割負担	3割負担
3,300	330	660	990

### 4輪 歩行車ハッピーII NB

竹虎



質量 **7.7 kg**  
シンプルで屋内外で利用できるスタンダードな歩行車。

商品番号 **I-488C** 型式 **ハッピーII NB**  
TAISコード **00110-000112**

折りたたみサイズ(cm)	耐荷重(kg)
全幅55.5×全長43.5×全高87	100

月極レンタル料金	1割負担	2割負担	3割負担
<b>3,300</b>	330	660	990

### ハッピーII トール

竹虎



質量 **8.0 kg**  
より身長の高い方にも使用できるようになりました。

商品番号 **I-488D** 型式 **ハッピーII トール**  
TAISコード **00110-000127**

折りたたみサイズ(cm)	耐荷重(kg)
全幅58.5×全長44.5×全高92	100

月極レンタル料金	1割負担	2割負担	3割負担
<b>2,740</b>	274	548	822

### 4輪 歩行車ハッピーミニ

竹虎



質量 **6.5 kg**  
全幅50cmのコンパクトモデル。

商品番号 **I-488B** 型式 **ハッピーミニ**  
TAISコード **00110-000103**

折りたたみサイズ(cm)	耐荷重(kg)
全幅50×全長39.5×全高79	80

月極レンタル料金	1割負担	2割負担	3割負担
<b>2,740</b>	274	548	822

### ハッピーミニ トール

竹虎



質量 **6.7 kg**  
ハッピーミニに高さをプラス。

商品番号 **I-488E**  
型式 **ハッピーミニ トール**  
TAISコード **00110-000128**

折りたたみサイズ(cm)	耐荷重(kg)
全幅53.5×全長41×全高84	80

月極レンタル料金	1割負担	2割負担	3割負担
<b>2,740</b>	274	548	822

### 4輪 歩行車ハッピーII NB 抑速ブレーキ

竹虎



質量 **8.9 kg**  
ハッピーII NBにタイヤの急加速を抑える機能を搭載。

商品番号 **I-495B**  
型式 **ハッピーII NB 抑速ブレーキ**  
TAISコード **00110-000119**

折りたたみサイズ(cm)	耐荷重(kg)
全幅57×全長43.5×全高87	100

月極レンタル料金	1割負担	2割負担	3割負担
<b>4,000</b>	400	800	1,200

### ハッピーII トール 抑速ブレーキ

竹虎



質量 **9.2 kg**  
ハッピーII トールにタイヤの急加速を抑える機能を搭載。

商品番号 **I-495D**  
型式 **ハッピーII トール 抑速ブレーキ**  
TAISコード **00110-000130**

折りたたみサイズ(cm)	耐荷重(kg)
全幅57×全長44.5×全高92	100

月極レンタル料金	1割負担	2割負担	3割負担
<b>4,000</b>	400	800	1,200

### ハッピーミニ 抑速ブレーキ

竹虎



質量 **8.4 kg**  
最小サイズ(奥行)の抑速ブレーキ付き歩行車です。

商品番号 **I-495C**  
型式 **ハッピーミニ 抑速**  
TAISコード **00110-000129**

折りたたみサイズ(cm)	耐荷重(kg)
全幅51×全長39.5×全高81	80

月極レンタル料金	1割負担	2割負担	3割負担
<b>3,840</b>	384	768	1,152

### ハッピーミニ トール 抑速ブレーキ

竹虎



質量 **8.6 kg**  
ハッピーミニ トールにタイヤの急加速を抑える機能を搭載。

商品番号 **I-495E**  
型式 **ハッピーミニ トール 抑速ブレーキ**  
TAISコード **00110-000132**

折りたたみサイズ(cm)	耐荷重(kg)
全幅51×全長39.5×全高86	80

月極レンタル料金	1割負担	2割負担	3割負担
<b>4,000</b>	400	800	1,200

## リトルターン・リトルターン 抑速付

アロン化成

狭い空間でも扱いやすい小回りの良い歩行車です。コンパクトに収納。軽量です。



質量  
**6.4**  
kg

商品番号 **I-491D** 型式 **ロータイプ**  
TAISコード 00221-000457

折りたたみサイズ(cm)	耐荷重(kg)
全幅26×全長65×全高67	100

月極レンタル料金	1割負担	2割負担	3割負担
3,000	300	600	900

質量  
**6.5**  
kg

商品番号 **I-491E** 型式 **ハイタイプ**  
TAISコード 00221-000456

折りたたみサイズ(cm)	耐荷重(kg)
全幅26×全長65×全高74	100

月極レンタル料金	1割負担	2割負担	3割負担
3,000	300	600	900

質量  
**7.1**  
kg

商品番号 **I-491F** 型式 **トルタイプ**  
TAISコード 00221-000549

折りたたみサイズ(cm)	耐荷重(kg)
全幅26×全長65×全高88.5	100

月極レンタル料金	1割負担	2割負担	3割負担
3,000	300	600	900

質量  
**8.5**  
kg

商品番号 **I-491K** 型式 **抑速付**  
TAISコード 00221-000548

折りたたみサイズ(cm)	耐荷重(kg)
全幅28×全長65×全高74	100

月極レンタル料金	1割負担	2割負担	3割負担
4,000	400	800	1,200

## ジェミノM

パラマウントベッド



質量  
**7.3**  
kg

ハンディウォークMがリニューアル!  
幅3.6cm直径20cmの大径キャスターで凹凸のある道路も安定して使えます。

●適応身長めやす 135~165cm  
商品番号 **I-483E** 型式 **KZ-325100**  
TAISコード 00170-001643

折りたたみサイズ(cm)	耐荷重(kg)
全幅25×全長65×全高69	130

月極レンタル料金	1割負担	2割負担	3割負担
3,300	330	660	990

## ジェミノL

パラマウントベッド



質量  
**7.5**  
kg

ハンディウォークLがリニューアル!  
幅3.6cm直径20cmの大径キャスターで凹凸のある道路も安定して使えます。

●適応身長めやす 155~200cm  
商品番号 **I-483F** 型式 **KZ-325200**  
TAISコード 00170-001646

折りたたみサイズ(cm)	耐荷重(kg)
全幅25×全長65×全高78	150

月極レンタル料金	1割負担	2割負担	3割負担
3,300	330	660	990

## ミケーレ

幸和製作所



質量  
**5.9**  
kg

クラシカルなデザインの男性用四輪歩行車。左右折りたたみでスリム&コンパクトに収納可能。

商品番号 **I-521G** 型式 **WAG01**  
TAISコード 00030-000175

折りたたみサイズ(cm)	耐荷重(kg)
全幅23.5×全長60.5×全高79	80

月極レンタル料金	1割負担	2割負担	3割負担
3,300	330	660	990

## サンティノ

幸和製作所



質量  
**4.9**  
kg

コンパクトに折りたたむための男性も使いやすいデザインの歩行器です。折りたたみサイズは幅21cm×奥行30cmとコンパクト。

商品番号 ブラウン **I-521H** 型式 **WAG02**  
TAISコード  
商品番号 ネイビー **I-521J** 00030-000189

折りたたみサイズ(cm)	耐荷重(kg)
全幅21×全長30×全高89.5	80

※色をご指定ください。

月極レンタル料金	1割負担	2割負担	3割負担
3,300	330	660	990

# スワリナ

幸和製作所



狭小スペースでも使用できる室内用歩行器。

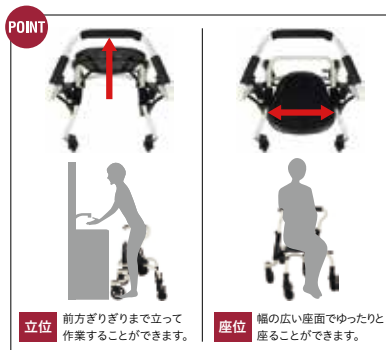

**POINT** 前輪後輪360度キャスト  
前輪後輪360度キャストで、その場で旋回できます。狭小スペースでの使用も可能です。



**POINT** 抵抗器付  
後輪にある抵抗器でタイヤの抵抗具合を調節可能。歩行車のスピード調整が難しい方も安心です。

**立位・座位でも作業しやすい**  
車体内スペースが広いので、在宅での作業をスムーズに行えます。

商品番号 **I-521P**  
型式 **WAW30**  
TAISコード 00030-000240

折りたたみサイズ(cm)	耐荷重(kg)
全幅55×全長48.5×全高76.5	80

月極レンタル料金	1割負担	2割負担	3割負担
4,000	400	800	1,200

# テイコブリトルホームF

幸和製作所



スリムなのに馬蹄形で使える屋内専用歩行車。切り替え可能な2WAYハンドル仕様。トレイ付きなので、お食事等ちょっとしたものを運ぶのに便利です。

商品番号 **I-521F** 型式 **WAW18-BR**  
TAISコード 00030-000187

折りたたみサイズ(cm)	耐荷重(kg)
全幅47.5×全長45×全高85	75

月極レンタル料金	1割負担	2割負担	3割負担
4,400	440	880	1,320

# エスコート

モルテン



スモール&ライト超軽量3.0kg。安心・安全な立ち上がり～歩行をサポートする屋内用歩行車。



商品番号 **I-531A** 型式 **MESCP**  
TAISコード 00054-000612

耐荷重(kg)
80

月極レンタル料金	1割負担	2割負担	3割負担
3,000	300	600	900

# リトルターンZ

アロン化成



リトルターンZシリーズにコンパクトな前腕支持タイプが登場!

商品番号 **I-491M**  
型式 **リトルターンZ**  
TAISコード 00221-000624

折りたたみサイズ(cm)	耐荷重(kg)
全幅39×全長62.5×全高115	100

月極レンタル料金	1割負担	2割負担	3割負担
4,000	400	800	1,200

# リトルターンZ 抑速付

アロン化成

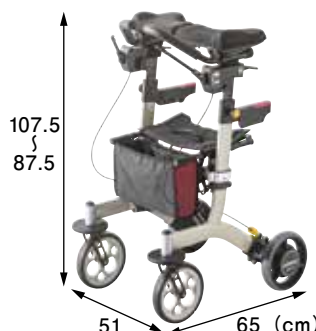

リトルターンZにコンパルユニットの付いた抑速付モデルです。

商品番号 **I-491L**  
型式 **リトルターンZ 抑速付**  
TAISコード 00221-000626

折りたたみサイズ(cm)	耐荷重(kg)
全幅39×全長65×全高115	100

月極レンタル料金	1割負担	2割負担	3割負担
5,000	500	1,000	1,500

## シトレア

幸和製作所



**質量**  
**7.9 kg**

軽量・コンパクトで女性でも使いやすい前腕支持歩行車。着座時にアームレストを起こすと、駐車ブレーキがかかる安心設計。



折りたたみサイズ(cm)	
全幅48×全長40×全高83.5	
アームレスト高さ調整(cm)	耐荷重(kg)
77~105(10ポジション)	75

商品番号 **I-521K**  
型式 **WAW23**  
TAISコード 00030-000226

月極レンタル料金	1割負担	2割負担	3割負担
4,000	400	800	1,200

## シトレアR 抑速付

幸和製作所



**質量**  
**8.8 kg**

シトレアに抑速付きモデルが登場!

**抑速ブレーキ内蔵後輪「pallu/パルル」**  
一定の速度を超えるとブレーキが働き、速度を抑えるため、下り坂も安心です。ブレーキ力は「強・中・弱」の3段階で調整が可能で、一般的なマイナスドライバーで切り替え操作ができます。



商品番号 **I-521L**  
型式 **WAW25**  
TAISコード 00030-000231

折りたたみサイズ(cm)		耐荷重(kg)
全幅48×全長40×全高83.5		75

月極レンタル料金	1割負担	2割負担	3割負担
4,500	450	900	1,350

## シトレアワイド

幸和製作所



**質量**  
**8.8 kg**

体格の大きい方でも使いやすいワイド設計の前腕支持歩行車。



**ティッピング機能**  
足で踏んで前輪キャスターを持ち上げ、段差を楽に越えられます。

商品番号 **I-521M**  
型式 **WAW27**  
TAISコード 00030-000236

折りたたみサイズ(cm)		耐荷重(kg)
全幅54.5×全長43×全高83.5		100

月極レンタル料金	1割負担	2割負担	3割負担
4,000	400	800	1,200

## シトレアワイドR 抑速付

幸和製作所



**質量**  
**9.8 kg**

シトレアワイドに抑速付きモデルが登場!

**抑速ブレーキ内蔵後輪「pallu/パルル」**  
一定の速度を超えるとブレーキが働き、速度を抑えるため、下り坂も安心です。ブレーキ力は「強・中・弱」の3段階で調整が可能で、一般的なマイナスドライバーで切り替え操作ができます。



商品番号 **I-521N**  
型式 **WAW28**  
TAISコード 00030-000237

折りたたみサイズ(cm)		耐荷重(kg)
全幅54.5×全長43×全高83.5		100

月極レンタル料金	1割負担	2割負担	3割負担
4,500	450	900	1,350

**質量**  
**8.5 kg**  
WF-1

**質量**  
**9.5 kg**  
WF-2

操作性・走行性が良く、肘をついて上半身をあずけた姿勢で楽々歩行ができます。



フレンド



大きいサイズ フレンドII

## フレンド

ウェルパートナーズ

商品番号 **I-493B** 型式 **WF-1**  
TAISコード 01009-000025

折りたたみサイズ(cm)		耐荷重(kg)
全幅51×全長47×全高78		100

月極レンタル料金	1割負担	2割負担	3割負担
3,500	350	700	1,050

## フレンドII

ウェルパートナーズ

商品番号 **I-493C** 型式 **WF-2**  
TAISコード 01009-000028

折りたたみサイズ(cm)		耐荷重(kg)
全幅55.5×全長50×全高96.5		100

月極レンタル料金	1割負担	2割負担	3割負担
4,200	420	840	1,260

## アルコール SK型

星光医療器製作所



質量

12.0 kg

前幅53cmで小回りしやすく、後幅は広めで歩きやすい歩行器です。

商品番号 **I-523A**  
型式 **アルコール SK型**  
TAISコード 00125-000040

耐荷重(kg)

80

月極レンタル料金	1割負担	2割負担	3割負担
4,000	400	800	1,200

## アルコール SK型 ミニ

星光医療器製作所



質量

11.8 kg

アルコールSK型のミニタイプ。狭い住環境での取り回しがさらに楽になりました。

商品番号 **I-523B**  
型式 **アルコールSK型ミニ**  
TAISコード 00125-000087

耐荷重(kg)

80

月極レンタル料金	1割負担	2割負担	3割負担
4,000	400	800	1,200

## アルコール 1S型

星光医療器製作所



質量

12.4 kg

幅78cm以上の廊下で回転可能。在宅で使いやすいコンパクトサイズ。

商品番号 **I-522A**  
型式 **アルコール 1S型**  
TAISコード 00125-000011

折りたたみサイズ(cm)

全幅22×全長57×全高104

耐荷重(kg)

80

月極レンタル料金	1割負担	2割負担	3割負担
3,000	300	600	900

## アルコール30型(屋内用)

星光医療器製作所



質量

14.0 kg

日常生活に便利な上腕支持タイプのカゴ付き歩行補助器。

商品番号 **I-524A**  
型式 **アルコール30型**  
TAISコード 00125-000036

耐荷重(kg)

80

月極レンタル料金	1割負担	2割負担	3割負担
4,000	400	800	1,200

## アルコールDX

星光医療器製作所



質量

11.8 kg

乗り降りがからだの中心でできるため安心して使用できます。ベッド下部に脚部が入ります。

商品番号 **I-511A**  
型式 **アルコールDX**  
TAISコード 00125-000007

折りたたみサイズ(cm)

全幅20.5×全長65×全高106.5

耐荷重(kg)

80

月極レンタル料金	1割負担	2割負担	3割負担
3,500	350	700	1,050

## 歩行器アルコール3型(中)

星光医療器製作所



質量

11.2 kg

病院・リハビリで使用される一般的な歩行器です。

商品番号 **I-511B**  
型式 **アルコール3型(中)**  
TAISコード 00125-000008

耐荷重(kg)

80

月極レンタル料金	1割負担	2割負担	3割負担
3,000	300	600	900

特殊寝台付属品  
床ずれ防止用具  
体位変換器  
手すり  
車いす  
車いす付属品  
スロープ  
歩行器  
歩行補助杖  
徘徊感知機器  
移動用リフト  
自動排泄処理装置

## トレウォーク スリム

日進医療器



質量  
**12.1**  
kg

全幅55cmの在宅向け。  
高さ調整が  
ワンタッチレバー式で  
手間いらずな歩行車。

商品番号 **I-525A**  
型式 **トレウォーク スリム**  
TAISコード 00175-000283

肘受け(内側寸法)(cm)	耐荷重(kg)
幅34~36×奥行33	75

月極レンタル料金	1割負担	2割負担	3割負担
3,500	350	700	1,050

## アイルムーヴ X

アイルリンク



質量  
**15.2**  
kg

アームレストの支持面積が大きく、  
安定した前腕支持ができます。  
下部がハの字になっており、旋回時  
に足が当たりにくい設計です。  
また、前後どちらからでも利用が  
可能です。

商品番号 **I-491G**  
型式 **アイルムーヴ X**  
TAISコード 01446-000003

折りたたみサイズ(cm)	耐荷重(kg)
全幅19×全長60×全高116	75

月極レンタル料金	1割負担	2割負担	3割負担
4,000	400	800	1,200

## セーフティアームUXタイプウォーカー イーストアイ



質量  
**5.8**  
kg

ハンドルは縦型で握りやすく、  
アームレストは5段階の高さ調節  
が可能。  
屋内の限られたスペースで使用  
する為、全幅60cm設計です。  
小柄な方におすすめな歩行器です。

商品番号 **I-522G**  
型式 **SAUX**  
TAISコード 00465-000067

折りたたみ幅(cm)	耐荷重(kg)
25	80

月極レンタル料金	1割負担	2割負担	3割負担
2,500	250	500	750

## アルコー2段ハンドル

星光医療器製作所

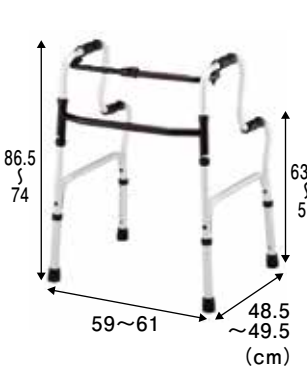

質量  
**2.6**  
kg

2段式のハンドルで  
ベッドやトイレからの立ち  
上がりがスムーズに行えます。

商品番号 **I-526A**  
型式 **2段ハンドル**  
TAISコード 00125-000033

折りたたみ幅(cm)	耐荷重(kg)
13	80

月極レンタル料金	1割負担	2割負担	3割負担
2,500	250	500	750

### Mサイズ

質量  
**1.45**  
kg

Sサイズ

質量  
**1.55**  
kg

Mサイズ

### Sサイズ

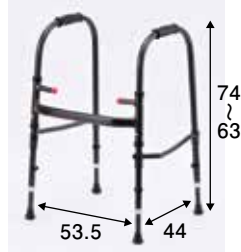

マグネシウム合金製で重さ約1.5kg。  
体に負担のかからない重さが最大の魅力です。

## MgウォーカーⅢ Sサイズ

田辺プレス

商品番号 **I-514D**  
TAISコード 01105-000014

折りたたみ幅(cm)	垂直耐荷重(4点設置時)(kg)
約17	190

月極レンタル料金	1割負担	2割負担	3割負担
2,500	250	500	750

## MgウォーカーⅢ Mサイズ

田辺プレス

商品番号 **I-514C**  
TAISコード 01105-000015

折りたたみ幅(cm)	垂直耐荷重(4点設置時)(kg)
約11	190

月極レンタル料金	1割負担	2割負担	3割負担
2,500	250	500	750

## SSサイズ

### セーフティーアームウォーカーSSタイプ イーストアイ

固定型



商品番号 **I-555A**  
型式 **SAWSSR**  
TAISコード 00465-000043

質量  
**2.5**  
kg

月極レンタル料金		
2,000		
1割負担	2割負担	3割負担
200	400	600

Cタイプ



商品番号 **I-555B**  
型式 **SAWCSSR**  
TAISコード 00465-000044

質量  
**2.7**  
kg

月極レンタル料金		
2,000		
1割負担	2割負担	3割負担
200	400	600

Mタイプ



商品番号 **I-555I**  
型式 **SAWMSSR**  
TAISコード 00465-000045

質量  
**3.1**  
kg

月極レンタル料金		
2,000		
1割負担	2割負担	3割負担
200	400	600

※各種キャスターについて

**Cタイプ**

ストレートキャスターで少しずつゆっくり歩行をサポートします。方向転換も自分のペースで。

**Mタイプ**

ちょっとした段差をこえるのに軽量で持ち運びやすい。3インチプラスチックタイヤの室内専用。

**Gタイプ**

ワイド幅のタイヤが地面にしっかり接地し、スムーズな歩行をサポート。

**Lタイプ**

前輪5インチの大型タイヤでちょっとした段差もクリア。

## ミニサイズ

### セーフティーアームウォーカーミニタイプ イーストアイ

固定型

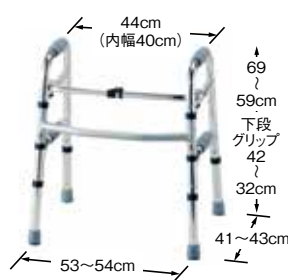

商品番号 **I-555C**  
型式 **SAWSR**  
TAISコード 00465-000037

質量  
**2.7**  
kg

月極レンタル料金		
2,000		
1割負担	2割負担	3割負担
200	400	600

Cタイプ



商品番号 **I-555D**  
型式 **SAWCSR**  
TAISコード 00465-000040

質量  
**2.9**  
kg

月極レンタル料金		
2,000		
1割負担	2割負担	3割負担
200	400	600

Mタイプ



商品番号 **I-555J**  
型式 **SAWMSR**  
TAISコード 00465-000041

質量  
**3.3**  
kg

月極レンタル料金		
2,000		
1割負担	2割負担	3割負担
200	400	600

Lタイプ



商品番号 **I-555L**  
型式 **SAWLSR**  
TAISコード 00465-000054

質量  
**3.7**  
kg

月極レンタル料金		
2,000		
1割負担	2割負担	3割負担
200	400	600

Gタイプ



商品番号 **I-555K**  
型式 **SAWGSR**  
TAISコード 00465-000027

質量  
**4.5**  
kg

月極レンタル料金		
2,000		
1割負担	2割負担	3割負担
200	400	600

## レギュラーサイズ

### セーフティーアームウォーカーレギュラータイプ イーストアイ

#### 固定型



商品番号 **I-555E**  
 型式 **SAWR**  
 TAISコード 00465-000036

質量  
**2.8**  
 kg

月極レンタル料金		
2,000		
1割負担	2割負担	3割負担
200	400	600

## ハイサイズ

### セーフティーアームウォーカーハイタイプ イーストアイ

#### 固定型



商品番号 **I-555G**  
 型式 **SAWHR**  
 TAISコード 00465-000099

質量  
**3.0**  
 kg

月極レンタル料金		
2,000		
1割負担	2割負担	3割負担
200	400	600

#### Cタイプ



商品番号 **I-555F**  
 型式 **SAWCR**  
 TAISコード 00465-000025

質量  
**3.1**  
 kg

月極レンタル料金		
2,000		
1割負担	2割負担	3割負担
200	400	600

#### Cタイプ



商品番号 **I-555H**  
 型式 **SAWCHR**  
 TAISコード 00465-000047

質量  
**3.3**  
 kg

月極レンタル料金		
2,000		
1割負担	2割負担	3割負担
200	400	600

#### Mタイプ



商品番号 **I-555M**  
 型式 **SAWMR**  
 TAISコード 00465-000039

質量  
**3.5**  
 kg

月極レンタル料金		
2,000		
1割負担	2割負担	3割負担
200	400	600

#### Mタイプ



商品番号 **I-555Q**  
 型式 **SAWMHR**  
 TAISコード 00465-000048

質量  
**3.7**  
 kg

月極レンタル料金		
2,000		
1割負担	2割負担	3割負担
200	400	600

#### Lタイプ



商品番号 **I-555P**  
 型式 **SAWLR**  
 TAISコード 00465-000017

質量  
**3.8**  
 kg

月極レンタル料金		
2,000		
1割負担	2割負担	3割負担
200	400	600

#### Lタイプ



商品番号 **I-555S**  
 型式 **SAWLHR**  
 TAISコード 00465-000100

質量  
**4.0**  
 kg

月極レンタル料金		
2,000		
1割負担	2割負担	3割負担
200	400	600

#### Gタイプ



商品番号 **I-555N**  
 型式 **SAWGR**  
 TAISコード 00465-000038

質量  
**4.8**  
 kg

月極レンタル料金		
2,000		
1割負担	2割負担	3割負担
200	400	600

#### Gタイプ



商品番号 **I-555R**  
 型式 **SAWGHR**  
 TAISコード 00465-000046

質量  
**5.0**  
 kg

月極レンタル料金		
2,000		
1割負担	2割負担	3割負担
200	400	600

# 歩行補助杖

## 楽スマ スリーベース

ケイ・ホスピア



楽スマ  
スリーベースの  
特長

超軽量

新構造の  
3面先ゴム

わずか320g! 一本杖と変わらない超軽量。  
新構造の先ゴムが抜群の安定性とスムーズな  
歩行を実現した新世代の多点杖。

質量  
約**320**  
g

### 3面先ゴムが歩行をサポート

- ① 3面ある先ゴムの2面で、着地時の衝撃を吸収。
- ② 3面でしっかり地面を捉え、
- ③ 1面が蹴り出しをアシスト。スムーズな体重移行を促し、歩行をサポートします。

商品番号 **J-531E** 型式 **R-101 (ブラック)**

商品番号 **J-531F** 型式 **R-102 (レッド)**

TAISコード **00875-000013**

ベースサイズ (cm)	長さ (cm)
11.5	約67~88 (8段階調整)

月極レンタル料金	1割負担	2割負担	3割負担
<b>1,000</b>	100	200	300

## オールカーボンクオッドケイン四点式 島製作所

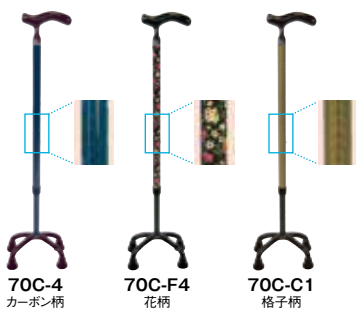

超軽量オールカーボン  
四点式。高さ11段階  
2.55cmピッチ。最低高  
60.5cmで身長の高い  
方にも対応  
できます。

質量  
約**400**  
g

商品番号 **J-527A**  
型式 **カーボン柄**

商品番号 **J-527B**  
型式 **花柄**

商品番号 **J-527C**  
型式 **格子柄**

TAISコード **00576-000031**

ベースサイズ (cm)	長さ (cm)
全幅18.5×全長14	60.5~86 (11段階調整)

月極レンタル料金	1割負担	2割負担	3割負担
<b>1,200</b>	120	240	360

## テトラ・ケインα

田辺プレス



超軽量のマグネシウム合金製の  
4点杖です。

質量  
**500g**  
Sタイプ

質量  
**530g**  
Mタイプ

商品番号 **J-526C** 型式 **Sタイプ**  
TAISコード **01105-000033**

商品番号 **J-526D** 型式 **Mタイプ**  
TAISコード **01105-000034**

ベースサイズ (cm)	長さ (cm)
全幅16×全長22	59.5~74.5 (Sタイプ) 69.5~84.5 (Mタイプ)

月極レンタル料金	1割負担	2割負担	3割負担
<b>1,200</b>	120	240	360

## カーボン四点式フラットグリップ 島製作所



質量  
**490**  
g

商品番号 **J-526E**

商品番号 **J-526F**

型式 **カーボン柄**

型式 **桜紺**

TAISコード **00576-000045**

ベースサイズ (cm)	長さ (cm)
全幅14×全長18.5	66.5~89.5 (10段階調整)

月極レンタル料金	1割負担	2割負担	3割負担
<b>1,200</b>	120	240	360

## アルミ軽量杖

松永製作所



質量  
**980g**  
Sタイプ

質量  
**1060g**  
Lタイプ

商品番号 **J-521A** 型式 **CMS-40S**  
TAISコード **00066-000222**

商品番号 **J-521B** 型式 **CMS-40L**  
TAISコード **00066-000220**

ベースサイズ (cm)	長さ (cm)
全幅16.5×全長22 (Sタイプ) 全幅22×全長31.5 (Lタイプ)	71~93.5 (10段階調整)

月極レンタル料金	1割負担	2割負担	3割負担
<b>1,000</b>	100	200	300

月極レンタル料金	1割負担	2割負担	3割負担
<b>1,200</b>	120	240	360

特殊寝台  
特殊寝台付属品  
床ずれ防止用具  
体位変換器  
手すり  
車いす  
車いす付属品  
スロープ  
歩行器  
歩行補助杖  
徘徊感知機器  
移動用リフト  
自動排泄処理装置

### カーボン四点可動式スモールタイプ 島製作所



支柱が前後に可動し坂道などでも四点がきちんと接地します。

商品番号 **J-527D**  
型式 **カーボン柄**

商品番号 **J-527E**  
型式 **かすみ草**

TAISコード 00576-000033

質量	約440g
使用時サイズ(cm)	H62.5~88×W10×D10
高さ調節	11段階 2.55cmピッチ

月極レンタル料金	1割負担	2割負担	3割負担
1,000	100	200	300

### 四点可動式オン・オフさん 島製作所



使用に応じて、固定・可動の切り替えが可能。

商品番号 **J-527H**  
型式 **桜エンジ**

商品番号 **J-527J**  
型式 **ストライプ**

TAISコード 00576-000043

質量	430g
使用時サイズ(cm)	H63.5~89×W10×D10
高さ調節	11段階(ピッチサイズ約2.55cm)

月極レンタル料金	1割負担	2割負担	3割負担
1,100	110	220	330

### ヒューゴステッキ オフセット多点杖 竹虎



ねばりのある杖先がしっかり地面をとらえる新感覚の多点杖。

商品番号 **J-527F**  
型式 **グレータイプ**

商品番号 **J-527G**  
型式 **ブルータイプ**

TAISコード 00110-000107

質量	560g
ベースサイズ(cm)	長さ(cm)
全幅10.2×全長12.4	71~99(12段階調整)

月極レンタル料金	1割負担	2割負担	3割負担
1,000	100	200	300

### らくらく四点杖(2段式) 幸和製作所



立ち座りを助ける2段グリップの杖です。

商品番号 **J-528A**  
型式 **EA4-101**

TAISコード 00030-000030

質量	815g
ベースサイズ(cm)	全幅15.5×全長23
長さ(cm)	77.5~93(7段階調整)

月極レンタル料金	1割負担	2割負担	3割負担
1,200	120	240	360

### OPO 折りたたみロフストランドクラッチ プロト・ワン



軽い! 折りたたみするのも伸ばすのも簡単!  
最小55cm程度になります。  
伸ばしたとき重なる部分が10cm以上あるので安心して使えます。

商品番号 **J-529A**  
型式 **21-1-2**

TAISコード 00261-000046

質量	570g
長さ(cm)	地面からグリップ71~92(11段階調整)

適応身長  
155から185cm程度

月極レンタル料金	1割負担	2割負担	3割負担
1,200	120	240	360

### 松葉杖 松永製作所



商品番号 **J-530A**  
型式 **CMS-80M**

TAISコード 00066-000218

質量	960g 1本
長さ(cm)	107.5~137.5(13段階調整)

月極レンタル料金	1割負担	2割負担	3割負担
1,200	120	240	360

## 家族コール3・メロディチャイム

テクノスジャパン

離床や徘徊を、別室の介護者に「固定受信器」でお知らせします。

### Aタイプ

ベッドからの離床をお知らせ!  
わかりやすく使いやすい!

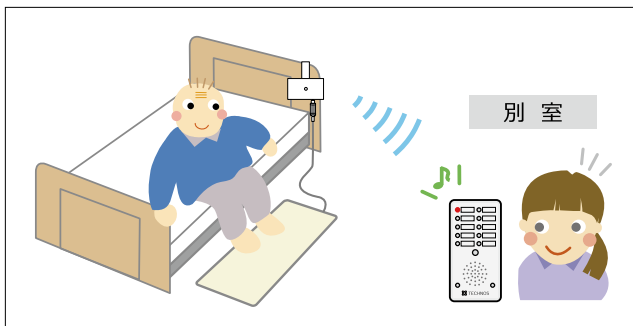

床センサー-K



コンソール



メロディチャイム

商品番号 **K-541A** 型式 **HK-3A**

TAISコード 00318-000146

月極レンタル料金	1割負担	2割負担	3割負担
6,600	660	1,320	1,980

### Bタイプ

ベッドからの起き上がりをお知らせ!  
最も早期に知らせるタイプ!

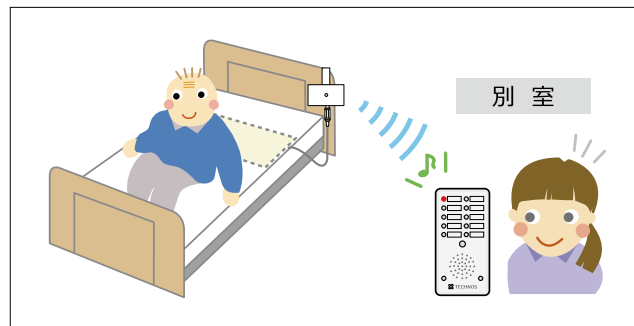

ベッドセンサー-K



コンソール



メロディチャイム

商品番号 **K-541B** 型式 **HK-3B**

TAISコード 00318-000147

月極レンタル料金	1割負担	2割負担	3割負担
6,600	660	1,320	1,980

### Cタイプ

赤外線照射位置に入るとお知らせ!  
設置場所によって使い方もいろいろ!

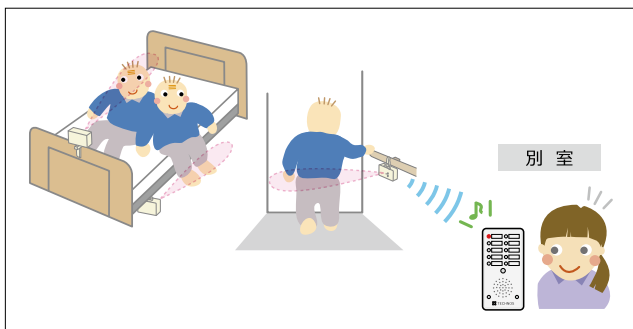

超音波・赤外線センサー-K



メロディチャイム

商品番号 **K-541C** 型式 **HK-3C**

TAISコード 00318-000148

月極レンタル料金	1割負担	2割負担	3割負担
6,600	660	1,320	1,980

### Dタイプ

ドアや窓を開くとお知らせ!

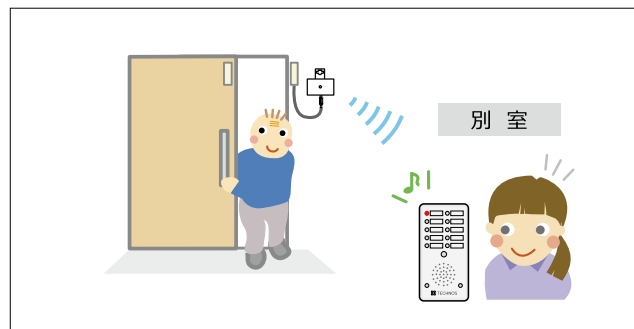

ドアスイッチ-K



コンソール



メロディチャイム

商品番号 **K-541D** 型式 **HK-3D**

TAISコード 00318-000149

月極レンタル料金	1割負担	2割負担	3割負担
5,500	550	1,100	1,650

特殊寝台付属品  
床ずれ防止用具  
体位変換器  
手すり  
車いす  
車いす付属品  
スロープ  
歩行器  
歩行補助杖  
徘徊感知機器  
移動用リフト  
自動排泄処理装置

## 家族コール3・スマート

テクノスジャパン

離床や徘徊を、別室の介護者に「携帯受信器」でお知らせします。

### Aタイプ

ベッドからの離床をお知らせ!  
わかりやすく使いやすい!



床センサー-K



コンソール



スマートK

商品番号 **K-542A** 型式 **HKSM-3A**

TAISコード 00318-000150

月極レンタル料金	1割負担	2割負担	3割負担
6,600	660	1,320	1,980

### Bタイプ

ベッドからの起き上がりをお知らせ!  
最も早期に知らせるタイプ!

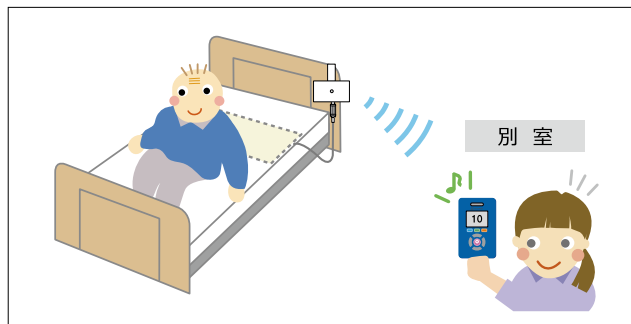

ベッドセンサー-K



コンソール



スマートK

商品番号 **K-542B** 型式 **HKSM-3B**

TAISコード 00318-000151

月極レンタル料金	1割負担	2割負担	3割負担
6,600	660	1,320	1,980

### Cタイプ

赤外線照射位置に入るとお知らせ!  
設置場所によって使い方もいろいろ!

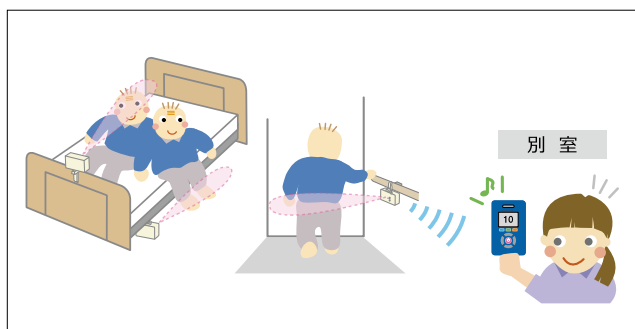

超音波・赤外線センサー-K



スマートK

商品番号 **K-542C** 型式 **HKSM-3C**

TAISコード 00318-000152

月極レンタル料金	1割負担	2割負担	3割負担
6,600	660	1,320	1,980

### Dタイプ

ドアや窓を開くとお知らせ!

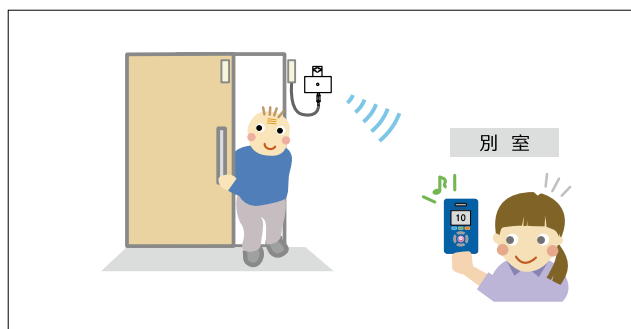

ドアスイッチK



コンソール



スマートK

商品番号 **K-542D** 型式 **HKSM-3D**

TAISコード 00318-000153

月極レンタル料金	1割負担	2割負担	3割負担
5,500	550	1,100	1,650

家から出ようとするお知らせ。介護保険レンタル可能、自費でオプションサービスが使えます。

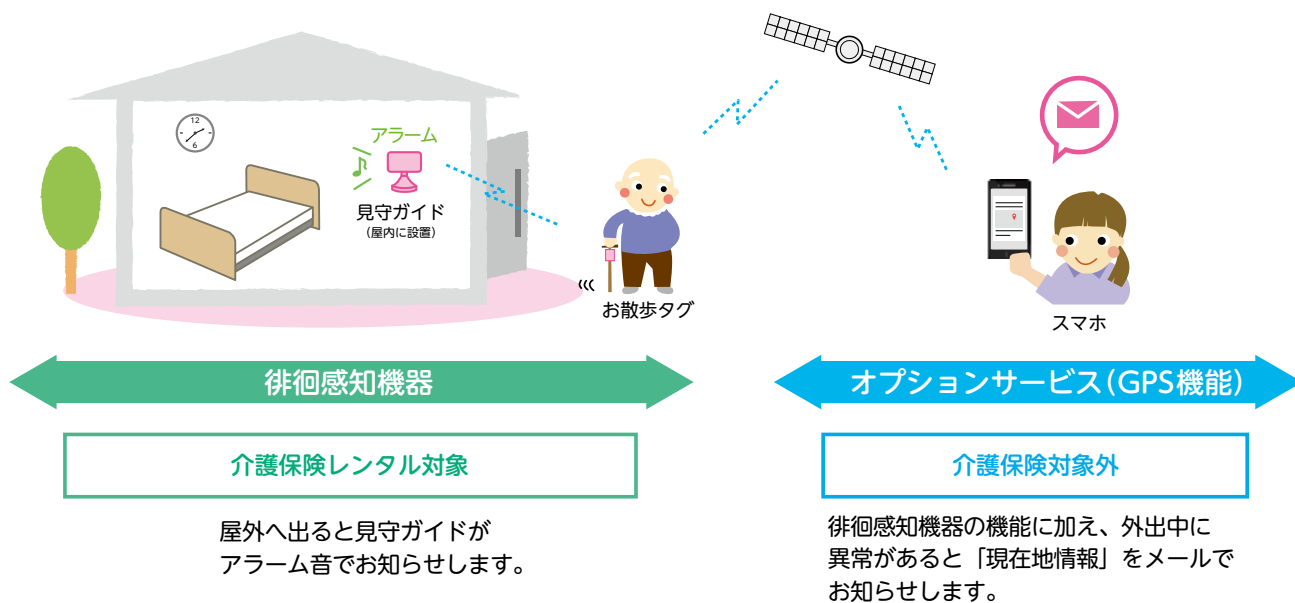

屋外へ出ると見守ガイドがアラーム音でお知らせします。

徘徊感知機器の機能に加え、外出中に異常があると「現在地情報」をメールでお知らせします。

### ワンタッチでかんたん取付け！

愛用する杖や歩行器に簡単に取付けできます。



### 現在地情報をメールで知らせる



月額 330 円 (税込) で利用できます。  
オプションサービス設定用のアプリは  
二次元バーコードからインストールできます。



お散歩アプリ



#### お散歩タグ

●杖や歩行器につけても違和感のない7cm・60gのセンサー。



外出時に、アラーム音で知らせる「徘徊感知機器」の機能に加えオプションサービスを利用すると、外出中に異常があれば“位置情報”とともにメールでお知らせする「複合機能」が使えます。



見守ガイド

#### お散歩コール

商品番号 **K-544A** 型式 **OGP-1** TAISコード 00318-000179

	①お散歩タグ(センサー)	②見守ガイド(送受信器)
サイズ	全幅3.5×全長2.5×全高7(cm)	ガイド部:全幅11.5×全長2.8×全高6.9(cm) 固定スタンド部:全幅11×全長11×全高5(cm)
重量	約60g	ガイド部:約130g 固定スタンド部:約50g
電源	内蔵リチウム電池 (専用ワイヤレス充電器)	ACアダプタ(AC100V)

月額レンタル料金	1割負担	2割負担	3割負担
<b>8,000</b>	800	1,600	2,400

# CAREai 超音波センサー

認知症老人  
徘徊感知機器

誤検知の少ない超音波センサーで、前を通るなどの人の動きをキャッチしてお知らせします

3つの検知モード搭載で1台3役

- 立ち上がり ●出入り ●起き上がり

コンパクトな本体でさりげない

- マットタイプは踏いでしまう
- 目に付くと触ってしまう そんな方にも!



シーンに合わせて  
選べる2モデル



## ライトシリーズ 超音波センサーセット

ハカルプラス

お手軽・在宅向け

ライトシリーズ かんたんモデル

✓ 受信機がわかりやすい

「□△○」の視認性の良いボタン!



鳴ったら口で音を止め  
表示のセンサーへ  
ケアが終わったら  
○で通知を消去します

✓ 使わない時はかんたん停止

送信機正面に停止ボタンを搭載!  
停止中はランプが光ってわかりやすい



<5分停止>  
5分後に自動で復帰  
<ずっと停止>  
再度押すまで停止

✓ コードレスのセンサー

すっきり・お掃除楽ちん

✓ 設定簡単で設置時間を短縮

グループとセンサ番号のダイヤルを合わせるだけ!

携帯型受信機を使用



商品番号 **K-540A** TAISコード 01398-000023

月極レンタル料金	1割負担	2割負担	3割負担
5,500	550	1,100	1,650

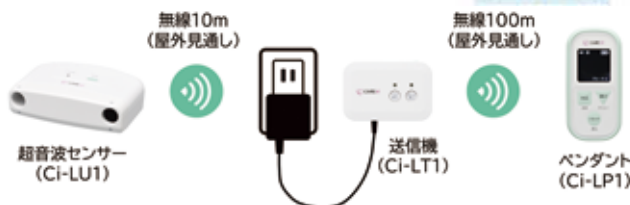

## ケア愛

ハカルプラス

多機能・施設向け

スタンダードシリーズ コンセント間通信モデル

✓ W受信機で夜勤・巡回に便利!

どこかで通知を止めると、連携して他も鳴りやむので安心

✓ 通知履歴が残る

子機1台につき100件まで・ケア記録をアシストします

✓ 履歴を自動分析してよく鳴る時間帯を算出!

利用者の生活リズムの把握を助けます

✓ 使わない時はセンサーを自動OFF

センサーの稼働時間を設定できます

✓ 親機1台でまとめて受信もできる!

センサー+子機 は20組まで増設可能

ペンダント は5台まで増やせる

※親機同様に全てのセンサーの通知を受信できます

直型・携帯型受信機を併用OK

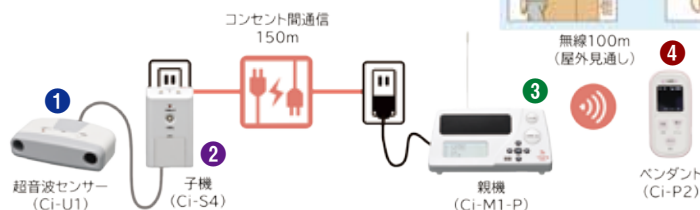

ケア愛 標準仕様

商品番号 **K-530A** TAISコード 01398-000001 ①②③…各1

月極レンタル料金	1割負担	2割負担	3割負担
6,040	604	1,208	1,812

数量限定商品の為、お問い合わせください。

ケア愛 増設セット(親機一台でセンサーを20台まで増設可能)

商品番号 **K-530C** TAISコード 01398-000003 ①②…各1

月極レンタル料金	1割負担	2割負担	3割負担
3,300	330	660	990

数量限定商品の為、お問い合わせください。

ケア愛 ペンダントセット(標準仕様+ペンダント1台)

商品番号 **K-530B** TAISコード 01398-000002 ①②③④…各1

月極レンタル料金	1割負担	2割負担	3割負担
6,600	660	1,320	1,980

数量限定商品の為、お問い合わせください。

ケア愛 ペンダント(単体)

商品番号 **K-530D** TAISコード 01398-000004 ④…1

月極レンタル料金	1割負担	2割負担	3割負担
1,100	110	220	330

数量限定商品の為、お問い合わせください。

# 移動用リフト

移動はいきいき生活の基本。一日に何度もすることだから、より安全に快適に。介護の負担を少なくしましょう。

## 車いす用電動昇降機 UD-900 (昇降範囲7~90cm)

いうら



直進乗り込み

質量  
**143.0**  
kg

敷地や用途に合わせて直進乗り込みにもL字乗り込みにも対応できます。耐荷重180kgで介助者も同乗できます。

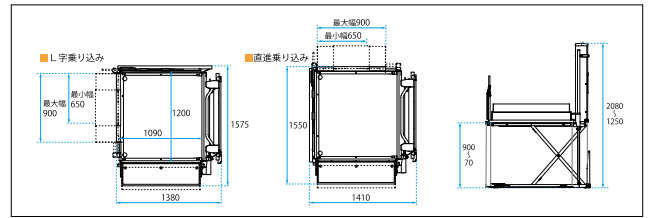

L字乗り込み



商品番号 **L-562D**  
型式 **UD-900**  
TAISコード 00084-000142

全長(スロープを下げた状態)(cm)	全幅(cm)	全高(cm)	最大荷重(kg)
直進155 L字157.5	直進141 L字138	125~208	180・2人乗り可

月極レンタル料金	1割負担	2割負担	3割負担
<b>33,000</b>	3,300	6,600	9,900

## 段差解消機アルコー6000型 (昇降範囲:44~86cm)

星光医療器製作所



質量  
**33.0**  
kg

設置工事不要で気軽に置けます。座面高さ44cm~86cmまで昇降し、玄関のあがりかまちで便利に使うことができる段差解消機です。



商品番号 **L-544A** 型式 **アルコー6000型** TAISコード 00125-000056

本体外寸(アジャスター含)(cm)	コード長さ(cm)	最低座高(cm)	最高座高(cm)
56×69.8×80~122	370	44	86
上下ストローク(cm)	アジャスター調幅(cm)	座マット寸(cm)	最大荷重(kg)
42	2.5	40×40厚み6	100

月極レンタル料金	1割負担	2割負担	3割負担
<b>13,200</b>	1,320	2,640	3,960

## リーチ〈電動式〉 (昇降範囲:4~40cm) モルテン

モルテン



質量  
**52.0**  
kg

さまざまな玄関での段差を解消する据え置き型リフト。

- 狭いスペースにも設置できるコンパクトサイズ。(車いす約1台分)。
- リモコン操作でらくらく段差解消ができます。(高さ40cmまでのあがりかまちに対応可能)。

商品番号 **L-570B** 型式 **MREAD** TAISコード 00054-000277

サイズ(cm)	テーブルサイズ(cm)
長さ108×幅90	長さ91×幅90×高さ4~40(無段階)
電動ユニットサイズ(cm)	耐荷量(kg)
長さ37×幅13×高さ68	150

月極レンタル料金	1割負担	2割負担	3割負担
<b>13,200</b>	1,320	2,640	3,960

## リーチ ショートタイプ (昇降範囲:8~40cm) モルテン



質量  
**62.0**  
kg

さまざまな玄関での段差を解消する据え置き型コンパクトリフト。ストレート・L字どちらでも対応できます。

- スロープが置けない狭いスペースにも設置できるコンパクトサイズ(車いす約1台分)。
- ペダルを踏むだけの簡単操作(電源不要)。

商品番号 **L-570A** 型式 **MREALT** TAISコード 00054-000170

サイズ(cm)	
長さ110×幅100・107・114(3段階調整)×全高111.5~172	
テーブルサイズ(cm)	耐荷量(kg)
長さ110×幅76・83・90(3段階調整)	150

月極レンタル料金	1割負担	2割負担	3割負担
<b>10,440</b>	1,044	2,088	3,132

特殊寝台  
床ずれ防止用具  
体位変換器  
手すり  
車いす  
車いす付属品  
スロープ  
歩行器  
歩行補助杖  
認知症老人  
徘徊感知機器  
移動用リフト  
自動排泄処理装置

## 車いす用電動昇降機(ストレートタイプ) UD-320CS (昇降範囲:5.5~65cm)

いろいろ



質量  
**75.0**  
kg

屋内と屋外との段差をなくす車いす用昇降機。  
住宅状況や介護方法に合わせて利用できます。直進乗り込みタイプ。

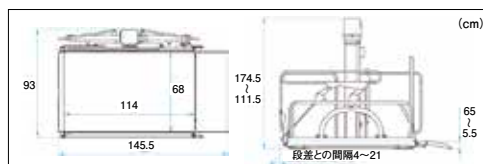

商品番号 **L-562A**

型式 **UD-320CS**

TAISコード 00084-000093

サイズ(cm)	電源(V)	最大荷重(kg)
全長(スロープを下げた状態) 145.5×全幅93×全高111.5~174.5	100	150・1人乗り用

月極レンタル料金	1割負担	2割負担	3割負担
22,000	2,200	4,400	6,600

## 車いす用電動昇降機(L字タイプ) UD-320CL (昇降範囲:5.5~65cm)

いろいろ



質量  
**79.0**  
kg

屋内と屋外との段差をなくす車いす用昇降機。  
住宅状況や介護方法に合わせて利用できます。L字乗り込みタイプ。

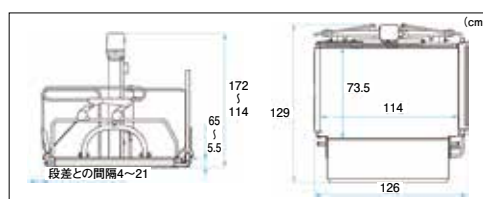

商品番号 **L-562B**

型式 **UD-320CL**

TAISコード 00084-000094

サイズ(cm)	電源(V)	最大荷重(kg)
全長(ブリッジを立てた状態) 126×全幅(スロープを下げた状態) 129×全高114~172	100	150・1人乗り用

月極レンタル料金	1割負担	2割負担	3割負担
22,000	2,200	4,400	6,600

## 車いす用電動昇降機 UD-650 (昇降範囲:6~82cm)

いろいろ



質量  
**116.0**  
kg

直進乗り込み

ブリッジとレバーの組み替えだけで、直進乗り込みにもL字乗り込みにも対応できます。  
電動車いすはもちろん、介護者も同乗可能。

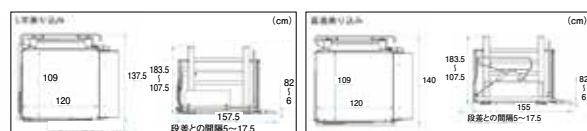

商品番号 **L-561D**

型式 **UD-650**

TAISコード 00084-000082

全長(スロープを下げた状態)(cm)	全幅(cm)	全高(cm)	最大荷重(kg)
直進155 L字157.5	直進140 L字137.5	107.5~183.5	180・2人乗り可

月極レンタル料金	1割負担	2割負担	3割負担
27,500	2,750	5,500	8,250

数量限定商品の為、お問い合わせください。

## 車いす昇降機 UD-1200 (昇降範囲:6.5~120cm)

いろいろ



質量  
**145.0**  
kg

直進乗り込み

最大120cmまでの段差に対応できます。  
テーブルの揺れをおさえた4本柱構造により昇降時の安定感が向上しました。

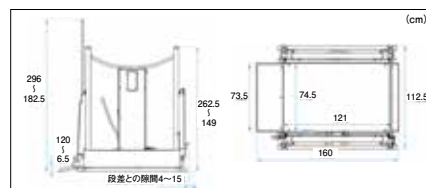

商品番号 **L-562C**

型式 **UD-1200**

TAISコード 00084-000112

全長(スロープを下げた状態)(cm)	全幅(cm)	全高(cm)	最大荷重(kg)
160	112.5	182.5~296	200・2人乗り可

月極レンタル料金	1割負担	2割負担	3割負担
38,500	3,850	7,700	11,550

## 電動昇降座いす 独立宣言 ローザ

コムラ製作所

質量  
**42.0**  
kg

座面高さは1.5～61cmまで高さ調節可能。アームレストは跳ね上げできるので、ベッド、車いすへの移乗にも利用できます。



座板わずか1.5cmで床から乗り込みやすく、腰やひざに負担をかけず立ち上げられる。

床面1.5cmの低さから  
座面61cmの高さまで

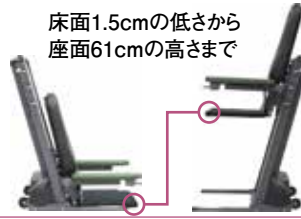

商品番号 **L-542A** 型式 **DSRS-C** TAISコード 00088-000022

サイズ(cm)	電源(V)	最大荷重(kg)	座面高さ(cm)
全幅55×全長81×全高97.5	AV100	80	1.5～61

月極レンタル料金	1割負担	2割負担	3割負担
<b>11,000</b>	1,100	2,200	3,300

## 電動昇降座いす リクライニング

コムラ製作所

質量  
**45.0**  
kg



座面の昇降に加え電動リクライニング、チルト機能がついた独立宣言高級タイプ。

電動リクライニング機能  
背もたれが  
うしろに傾斜。

電動チルト機能  
背もたれと座板が  
一緒に傾斜。



商品番号 **L-543B** 型式 **DSREC** TAISコード 00088-000015

サイズ(cm)	最大荷重(kg)	座面高さ(cm)
全幅66×全長101.5×全高95.5	100	16～57.5

月極レンタル料金	1割負担	2割負担	3割負担
<b>16,500</b>	1,650	3,300	4,950

## 電動昇降座いす 暖らん

コムラ製作所

質量  
**58.0**  
kg



座面の回転、昇降、リクライニングに加え、こたつへの出入りもラクにできる座面スライド機能のついた多機能座いす。

上下動レバー



上下動レバーにより座面がスライドすることでこたつへの出入りも容易になります。

商品番号 **L-543C** 型式 **DSDAR** TAISコード 00088-000021

サイズ(cm)	最大許容荷重(kg)	座面高さ(cm)
全幅58～64×全長99.5～116×全高97.5	80	16～57

月極レンタル料金	1割負担	2割負担	3割負担
<b>17,600</b>	1,760	3,520	5,280

## 電動リフトアップチェア リフミア

パラマウントベッド

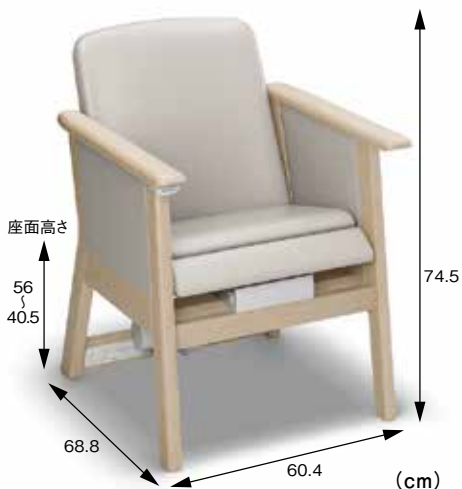

質量  
**20.5**  
kg

リフミア  
**Lifmia**

電動リフトアップチェア

商品番号 **L-575A**

型式 **KD-863**

TAISコード **00170-001664**

自然に安楽な姿勢になるよう傾斜のついた背もたれと座面。

立ち上がり時は、ほぼ水平に座面上昇し、滑り落ちを予防。

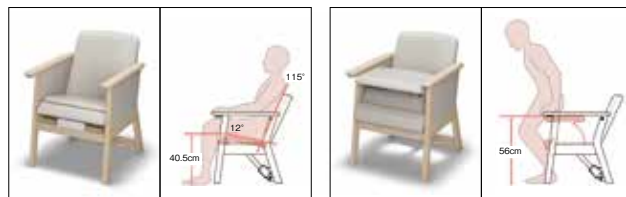

サイズ(cm)		最大許容荷重(kg)
全幅60.4×全長68.8×全高74.5		100
座面高(cm)	座面角度	背もたれ角度
40.5~56.0	-12~1°	115°

月極レンタル料金	1割負担	2割負担	3割負担
<b>11,000</b>	1,100	2,200	3,300

## 電動リフトアップチェア リラックスチェア

コムラ製作所



質量  
**35.0**  
kg

すわり心地がよく、立ちやすい水平昇降と傾斜昇降の切り替えが可能で、家具調のいすです。

商品番号 **L-543D** 型式 **ECRC** TAISコード **00088-000018**

サイズ(cm)		最大許容荷重(kg)
全幅59×全長81×全高98		100
ストローク(cm)		リクライニング角度
18(座面高さ):35~53(水平時)、35~46(傾斜時)		110~135°

月極レンタル料金	1割負担	2割負担	3割負担
<b>14,300</b>	1,430	2,860	4,290

## 電動昇降座いす エコライト

コムラ製作所

床や畳から腰・ひざに負担をかけずに立ち上がれます。



質量  
**37.0**  
kg

商品番号 **L-541A** 型式 **DSERA** TAISコード **00088-000012**

サイズ(cm)	電源(V)	最大荷重(kg)	座面高さ(cm)
全幅62×全長78×全高84	AC100(コード長3m)	100	16~57.5

月極レンタル料金	1割負担	2割負担	3割負担
<b>8,800</b>	880	1,760	2,640

## 電動昇降座いす ツイスト

コムラ製作所

くつろぎ姿勢のままクルリ。座面70°回転でイスを移動せずOK。



質量  
**46.0**  
kg

商品番号 **L-541B** 型式 **DSTRA** TAISコード **00088-000014**

サイズ(cm)	電源(V)	最大荷重(kg)	座面高さ(cm)
全幅64.5×全長82.5×全高94	AC100(コード長3m)	80	16~57.5

月極レンタル料金	1割負担	2割負担	3割負担
<b>14,300</b>	1,430	2,860	4,290

数量限定商品の為、お問い合わせください。

# 介護リフト スカイリフト

アイ・ソネックス



使用例

※詳しい使い方は「スカイリフト 検索」にて動画でわかりやすくご紹介しています。  
※写真はSL-2009Uです。

## 使用方法 ※スリングシートは購入になります



1 電源スイッチを入れ、充電状況を確認し、ハンドスイッチの昇降ボタンを押してアームが上下することを確認します。近くに寄せます。

2 胸パットの高さを使用者のみぞおちに合わせて、ベッドに座った使用者の位置を合わせ、必要に応じてひざベルトでひざを固定します。

3 足台に両脚を乗せ、ひざパットの位置を合わせ、必要に応じてひざベルトでひざを固定します。

4 使用者の腰にエアスリングを当て、左右の胸パットのフックにエアスリングの輪を結びのきつめにかけます。

5 キャスターをロックしてから片手で使用者の背中を軽くささえながら、片方の手でハンドスイッチの上昇ボタンを押して立ち上げます。

6 完全に立ち上がった後、ハンドスイッチのロック解除ボタンを押して誘導します。

質量  
SL-2009U  
**37.0**  
kg

質量  
SL-2018  
**42.0**  
kg

介護者の負担を大幅に減らします。ベッドから車いす、トイレなどへの移乗を簡単にする電動リフト。

下肢筋力の低下や麻痺で歩行や立ち上がり動作の困難な高齢者の方や障害を持った方のベッドやトイレ、車いすの移乗時等、様々な場所で活躍します。電動で稼動するので、介護する方の身体的負担を大きく軽減します。さらに立位訓練にも使えるので、ご利用者さまの心身機能の活性化にも役立ちます。

商品番号 **L-565C** 型式 **SL-2009U** TAISコード 00149-000051  
商品番号 **L-565F** 型式 **SL-2018** TAISコード 00149-000053

重量 (kg)	サイズ (cm)
SL-2009U:37 SL-2018:42	SL-2009U:幅50.5×高さ135.7×奥行96 SL-2018:幅50.3×高さ137.3×奥行96.4

月額レンタル料金	1割負担	2割負担	3割負担
<b>18,000</b>	1,800	3,600	5,400

※「単相100V」もしくは「充電(単相100V)」でご利用できます。

# 移乗器 らくらく移乗車いす 乗助さんⅡワイド

イデアライフケア



かんたんに  
座面取り付け!!

レバーを倒して  
座面を出す

座面高は調整可能

質量  
**20.0**  
kg

腰を上げるだけでらくらく移乗車いすとしても使用でき、ベッドから食卓やトイレへ容易に移動できる移乗器です。

移乗時のご利用者さまを抱きかかえて持ち上げる動作が軽減され、介護者さまの腰痛予防ができます。また、ご利用者さまの転倒防止や、自立支援等に役立ちます。

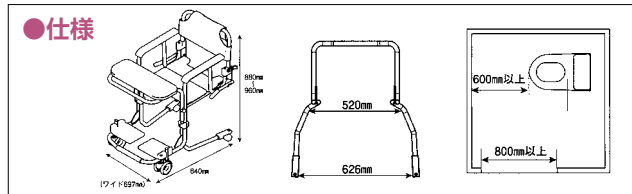

仕様	内容
寸法	幅69.7cm×奥行84cm×高さ88~96cm
重量	20kg(本体16.5kg/座面ユニット3.5kg)
最大使用者体重	100kg
使用対象者	自力もしくは補助があれば、座位姿勢、及び立ち上がりができる方
座面高	48cm~56cm(5段階調整)
有効座面幅	41cm
対応ベッド・トイレ高さ	51cm以下
対応ベッドベースフレーム高さ	7.5cm以上
対応トイレスペース	開口 80cm以上/便器と前面壁の間隔60cm以上
キャスター径	前輪10cm/後輪5cm

商品番号 **L-565D** 型式 **乗助さんワイドⅡ** TAISコード 01239-000008

月額レンタル料金	1割負担	2割負担	3割負担
<b>10,000</b>	1,000	2,000	3,000

## ●移乗のしかた



1 端座位のご利用者さまにフレームを差し込みます。  
2 背面に座面ユニットを取り付けます。  
3 ご利用者さまの腰を上げ、レバーで座面を出します。  
4 そのまま腰を降ろせば移乗完了。

特殊寝台  
特殊寝台付属品  
床ずれ防止用具  
体位変換器  
手すり  
車いす  
車いす付属品  
スロープ  
歩行器  
歩行補助杖  
徘徊感知機器  
移動用リフト  
自動排泄処理装置

## 床走行式 電動介護リフト KQ-781

パラマウントベッド



質量  
**38.0**  
kg

剛性が高く揺れの少ないアルミフレーム製。  
コードレス(充電式)で使いやすい電動介護リフトです。  
ハンドルの高さや支柱の高さが調節可能。

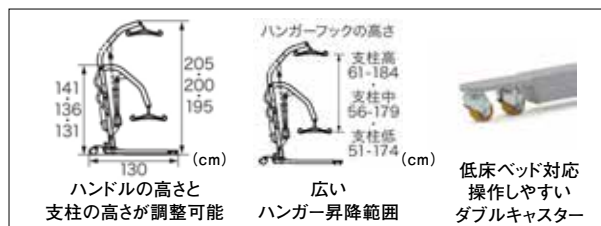

商品番号 <b>L-565B</b> 型式 <b>KQ-781</b>	最大荷重(kg)
TAISコード 00170-000695	205

月極レンタル料金	1割負担	2割負担	3割負担
<b>14,500</b>	1,450	2,900	4,350

※スリングシートは購入になります

## ミクニ マイティーエースIIベッドセットZ(超低床ベッド対応)

ミクニ



質量  
**47.0**  
kg

セット式

超低床ベッドでご利用いただけるように、ベッドサイドのフレームを極限まで低くした移乗介助リフトです。  
ベッドから車いすやポータブルトイレなどへ移乗するときに使用します。

### ●特長

- 超低床ベッドの昇降機構に干渉しない、サイドフレームを採用しています。
- 床や壁に穴を開ける等の工事を必要としない組み立て式です。
- L型(安定)プレートにベッドの重みをかけることによって、リフト使用時の不安定感をなくしました。

商品番号 **L-566B** 型式 **ACE-MBDW**  
TAISコード 00139-000029 TAISコード 00139-000034 ワイヤレス

サイズ(cm)	昇降スロープ(cm)	最大吊り重量(kg)	ハンガー可動域
全長130×全幅(L型プレート含む)約184.5×全高205	160	90	360°

月極レンタル料金	1割負担	2割負担	3割負担
<b>18,500</b>	1,850	3,700	5,550

※スリングシートは購入になります

ベッドを低い位置で使用したとき



超低床ベッド用  
サイドフレーム

ベッドを高い位置で使用したとき

## バスリフト

TOTO



質量  
**20.0**  
kg

電動でシートが上下。浴槽での立ち座りや出入りをサポートします。

### 特徴

- 電動でシート部分が昇降するため、入浴介助の負担も軽減します。
- 本体は、浴槽リムに載せて内側に引っ張るだけなので、カンタンに取り付けられます。
- シートは着脱できますので、ご家族の入浴にも差し支えありません。

### 入浴方法



商品番号 **L-555D** 型式 **EWB101RR** TAISコード 00187-000111

電源(V)	最大荷重(kg)
バッテリー DC12	35~100

月極レンタル料金	1割負担	2割負担	3割負担
<b>13,200</b>	1,320	2,640	3,960

## 階段昇降ユニット J-MAX

サンワ



質量  
**34.0**  
kg

電動で階段を安全に昇り降りできます。  
専用車いすJ-COMPACTとセットでご利用できます。

商品番号 **L-571A** TAISコード 00412-000017

サイズ(cm)	耐荷重(kg)	昇降速度	
全幅44×全長51.5×全高109.5 分解可能	120	無段階調整式(8~23段/分)	
標準装備			
バッテリー(継ぎ足し充電可、充電器(家庭用コンセントで充電))			
月額レンタル料金	1割負担	2割負担	3割負担
—	—	—	—

## 専用コンパクト車いす J-COMPACT

サンワ



質量  
**12.0**  
kg

J-MAX CSモデル専用の車いすです。  
車いすの乗り換え無しで階段昇降ユニットをご利用できます。

商品番号 **L-571B** TAISコード 00412-000018

サイズ(cm)	耐荷重(kg)		
全幅53×全長85×全高92 折畳可能	100		
装備・機能			
腰シートベルト、背折れ機能、背張り調整、フットレスト・アームレスト着脱機構、低反発シートクッション			
月額レンタル料金	1割負担	2割負担	3割負担
—	—	—	—

## 階段移動用リフト J-SEATモデル

サンワ



質量  
**40.0**  
kg

電動で階段を安全に昇り降りできます。  
狭い踊り場があるお住まいの方におすすめのいすタイプのリフトになります。

商品番号 **L-572A** TAISコード 00412-000016

サイズ(cm)	耐荷重(kg)	昇降速度	
全幅48.5×全長109×全高109 分解可能	120	無段階調整式(8~23段/分)	
標準装備			
バッテリー(継ぎ足し充電可、充電器(家庭用コンセントで充電))、シートベルト(肩・腰固定タイプ)、ヘッドレスト			
月額レンタル料金	1割負担	2割負担	3割負担
—	—	—	—

### ●こんな場面で活躍

一軒家の外階段で



集合住宅の狭い階段で



### ●操作者の条件

年齢	原則16歳以上、70歳以下
身長	原則150cm以上
体重	原則45kg以上
病歴	発作性の病気などで倒れたことがない
四肢の状況	両手・両足に不自由がない
視覚聴覚	視覚や聴覚に問題がない

有資格者をご指導いたします。  
ご利用の安全を確認できない場合、ご利用いただけません。

### ●利用可能な住環境の条件

- ・整備された階段であること
- ・段差:高さ21cm以下
- ・階段:奥行21cm以上
- ・踊り場奥行:J-COMPACTモデルCS100cm以上

### ●保護帽の着用義務



直径10ミリの空洞ビーズが  
頭部への衝撃を吸収します。

**購入品となりますので  
担当者にお問い合わせください。**

可搬型階段昇降機をご利用の際には、  
搭乗者の身体保護のため保護帽の着用が義務付けられて  
いますので購入してください。

質量  
**5.0**  
kg

(尿タンクが空のとき)  
※尿タンク・ブラシ入れは含みません。

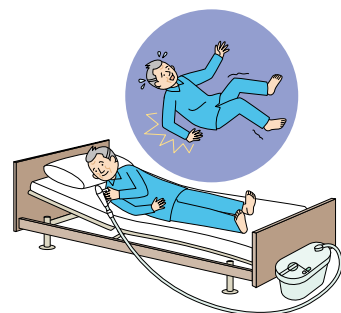

夜中にトイレに行くのが不安…



トイレまで間に合わない…



トイレまでは行けるけど…

## 介護保険ご利用の場合はレシーバーセットは購入となります



尿タンク・ブラシ入れが  
付属します。

介護保険 購入 男性用レシーバーセット  
型式 KW-65MRT TAISコード 00170-000708

購入品となりますので担当者にお問い合わせください。



尿タンク・ブラシ入れが  
付属します。

介護保険 購入 女性用レシーバーセット  
型式 KW-65WRT TAISコード 00170-000709

購入品となりますので担当者にお問い合わせください。

## 自動採尿器 スカットクリーン(本体)

パラマウントベッド

寝たままでも座ったままでもレシーバーをあてがい  
排尿すると、自動的に尿を吸引します。  
コンパクトで持ち運び可能。後始末は1日1回程度。  
しびん交換など介護者の負担も軽減できます。

商品番号 **M-101A** 型式 **KW-65H**  
TAISコード 00170-000707

サイズ(cm)

幅23.3×長さ37.8×全高27.3

※尿以外のものは吸引できません

月額レンタル料金	1割負担	2割負担	3割負担
8,800	880	1,760	2,640





UNIVERSAL CARE

# 福祉用具

レンタルカタログ

vol.13

福祉用具貸与・福祉用具販売・住宅改修工事



マスコットキャラクター  
あいの助くん

ライフサポート **あいの助**

有限会社猪木酸素玉島店 住所 〒713-8102 倉敷市玉島1599-5  
TEL 086-526-1212 FAX 086-526-6123

岡山営業所

社会福祉法人岡山博愛会 在宅総合支援センター アリス内

住所 〒703-8296 岡山市中区さくら住座10-1  
TEL 086-238-6808 FAX 086-238-6809

にこごりGO あいの助  
0120-255-103